



Radost' z jazdy



BMW X4.

**BMW EFFICIENT DYNAMICS.**  
NIŽŠIA SPOTREBA. VIAC RADOSTI Z JAZDY.

## BMW X4.



## DIGITÁLNE OBJAVOVANIE: NOVÁ APLIKÁCIA BMW KATALÓGY.



Viac informácií, viac radosti z jazdy: Nová aplikácia BMW Katalógy vám ponúka úplne nový digitálny a interaktívny BMW zážitok. Stiahnite si aplikáciu BMW Katalógy na váš smartfón alebo tablet a preskúmajte nové perspektívy vášho BMW.

## INOVÁCIE A TECHNIKA.



18 Dynamika a efektivita  
19 Pohon a podvozok

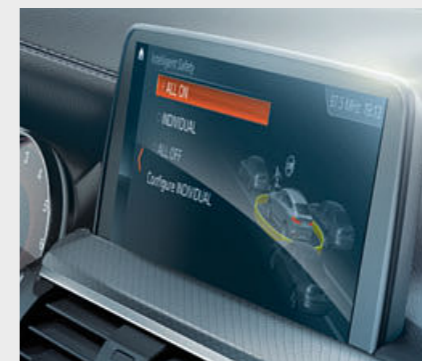

20 Asistenčné systémy vodiča  
21 Bezpečnosť



22 Konektivita a infotainment  
23 Komfort a funkčnosť

## VÝBAVA.



24 Modely a línie



30 BMW Individual



32 Ďalšia výbava

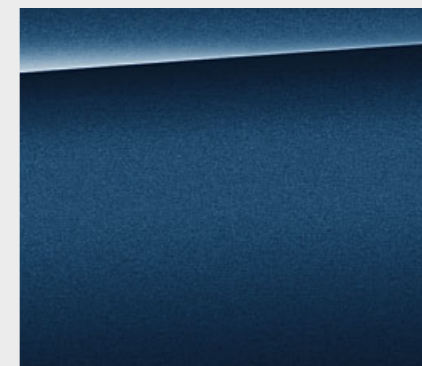

36 Exteriérový farebný svet

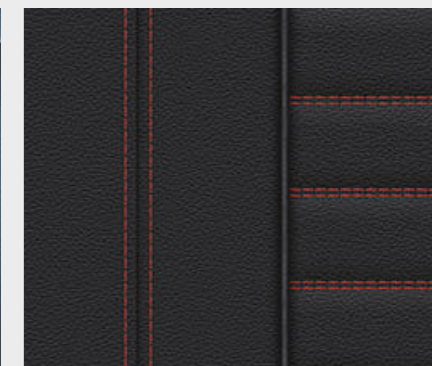

38 Interiérový farebný svet



40 Kolesá a pneumatiky



41 Originálne BMW príslušenstvo

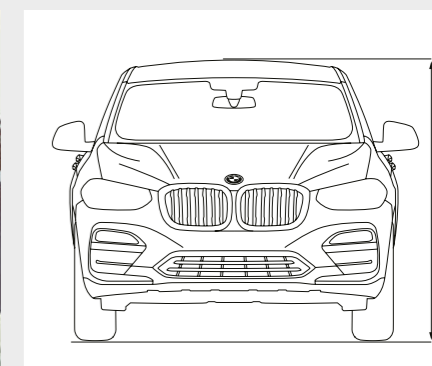

42 Technické údaje

**DYNAMIKA  
X DIZAJN.**



PLNOU  
PAROU  
VPRED.





VYSOKEJ RÝCHLOSTI.  
DIZAJN  
RÝCHLOSTI.





**ÚTOČISKO PRE  
EXTROVERTOV.**



KONEČNE NIEKTO,  
KTO VÁM ROZUMIÉ.





**NAJKRAJŠIE  
MIESTO  
V MESTE.**







**SEM S NÍM.  
BMW X4.**

**SEBAVEDOMÝ ŠPORTOVÝ DIZAJN EXTERIÉRU** ŠPORTOVÁ SILUETA A AERODYNAMICKÉ OBLIČKY II FULL-LED PREDNÉ SVETLOMETY A ZADNÉ SVETLÁ II 21-PALCOVÉ DISKY Z ĽAHKEJ ZLIATINY<sup>1</sup>.  
**BRILANTNÝ VÝKON** ROZLOŽENIE HMOTNOSTI NA NÁPRAVY 50:50 PRE IDEÁLNU AGILITU II BMW xDRIVE S AKTÍVNYM M ŠPORT DIFERENCIÁLOM<sup>5</sup> II M PERFORMANCE PRE EŠTE VIAC ŠPORTOVOSTI.  
**INOVATÍVNE ASISTENČNÉ SYSTÉMY** DRIVING ASSISTANT PLUS II ASISTENT RIADENIA A UDRŽIAVANIA JAZDNÉHO PRUHU<sup>1,2</sup> II VAROVANIE PRED PREMÁVKOU ZBOKU<sup>1,2</sup> II PARKOVACÍ ASISTENT PLUS<sup>1</sup>. **JEDNODUCHÁ KONEKTIVITA** 10,25-PALCOVÝ DISPLEJ iDRIVE S DOTYKOVÝM OVLÁDANÍM II OVLÁDANIE GESTAMI<sup>1,3</sup> II BMW HEAD-UP DISPLEJ<sup>1</sup> II BMW CONNECTED DRIVE<sup>1,4</sup> A CONCIERGE SERVICE<sup>1,4</sup>. **NEZAMENITELNE ESTETICKÝ DIZAJN INTERIÉRU** VEĽKÁ PANORAMATICKÁ SKLENENÁ STRECHA<sup>1</sup> II AMBIENTNÉ OSVETLENIE INTERIÉRU AJ EXTERIÉRU VRÁTANE FUNKCIE WELCOME LIGHT CARPET<sup>1</sup> II UNIKÁTNE DIZAJNOVÉ MOŽNOSTI BMW INDIVIDUAL. **ZAŽITE JEHO ŠPORTOVOSŤ, OBJAVTE JEHO ESTETIKU. BMW X4.**

<sup>1</sup> K dispozícii ako doplnková výbava.  
<sup>2</sup> Súčasť balíka výbavy Driving Assistant Plus.

<sup>3</sup> K dispozícii iba v kombinácii s navigačným systémom Professional.  
<sup>4</sup> Vyžaduje si výbavu BMW ConnectedDrive Services.  
<sup>5</sup> K dispozícii exkluzívne a štandardne pre M40i a M40d.

**BMW EFFICIENT DYNAMICS.**  
NIŽŠIA SPOTREBA. VIAC RADOSTI Z JAZDY.

## MENEJ PALIVA PRE VIAC SILY.

Viac sily od 3 do 12 valcov. Menej paliva, viac pôžitkov – Motory BMW TwinPower Turbo ponúkajú najvyššiu možnú dynamiku pri najvyššej možnej efektívnosti, vďaka najmodernejším systémom vstrekovania, variabilného riadenia výkonu a sofistikovaného prepínania turbodúchadlom. Benzínové aj naftové motory BMW EfficientDynamics, s každým počtom valcov, dokážu poskytnúť podstatne agilnejší priebeh výkonu s excelentnými reakciami už od nízkych otáčok, pričom majú zároveň mimoriadne úspornú spotrebu a nízke emisie.

## VIAC RADOSTI Z JAZDY, NIŽŠIE EMISIE.

BMW EfficientDynamics je balík technológií, ktorý obsahuje nielen motor a pohon, ale zahŕňa celú koncepciu vozidla, vrátane inteligentného manažmentu energie. Množstvo inovatívnych technológií v štandardnej výbave každého jedného BMW prispieva k neustálemu zvyšovaniu efektivity. Pomocou opatrení na zvýšenie efektivity motorov, elektrifikáciou, metódami odľahčenia konštrukcie a optimalizácie aerodynamiky dosiahol BMW výrazné zníženie emisií CO<sub>2</sub> svojej flotily vozidiel.

## VYŠŠIA DYNAMIKA, NIŽŠIA HMOTNOSŤ.

Nižšia hmotnosť vďaka inteligentnej odľahčenej konštrukcii. Špeciálna pozornosť, venovaná aj najdrobnejším detailom – inteligentná odľahčená konštrukcia znamená použitie tých správnych materiálov pre každý jeden komponent vozidla. Vďaka extrémne ľahkým high-tech materiálom, ako je napríklad hliník alebo karbón, sleduje BMW EfficientLightweight cieľ minimalizácie hmotnosti vozidla. Výsledkom je vyššia jazdná dynamika, vyššia jazdná stabilita a viac bezpečnosti aj komfortu.



## AERODYNAMIKA

Pomocou cieľených aerodynamických opatrení dokáže BMW optimalizovať koeficient odporu vzduchu, ako aj efektívnosť a interiérovú akustiku. Výsledkom je aj zníženie spotreby paliva. K detailným aerodynamickým opatreniam na zníženie odporu vzduchu patria aj obličky Active Air Stream a Vzduchové záclony na predných kolesách.

## OBLIČKY ACTIVE AIR STREAM

Obličky Active Air Stream sú príkladom vysokého stupňa vývoja aerodynamických technológií. Keď nie je potrebný prísun chladiaceho vzduchu, elektricky riadené vzduchové klapky v obličkách sa uzatvoria, čím zredujú prúdenie do priestoru motora. Tým sa optimalizuje aerodynamika, a teda aj spotreba paliva.

## OVLÁDAČ JAZDNÉHO ZÁŽITKU VRÁTANE REŽIMU ADAPTIVE

Ovládač jazdného zážitku ponúka vodičovi možnosť voľby medzi štandardným jazdným režimom COMFORT, na efektívnosť orientovaným režimom ECO PRO a dynamicky zameraným režimom SPORT. Nový interaktívny režim ADAPTIVE<sup>1</sup> plynulo prispôbuje Dynamické riadenie tlmičov, prevodovku Steptronic aj riadenie aktuálnej jazdnej situácii.

## V BMW X4

<sup>1</sup> K dispozícii iba v kombinácii s navigačným systémom.



## NAJLEPŠIE MOTORY BMW X4.

### M40d xDrive

Naftový radový 6-valec BMW TwinPower Turbo s výkonom 240 kW (326 k) a krútiacim momentom 680 Nm  
Zrýchlenie 0–100 km/h: 4,9 s  
Max. rýchlosť: 250 km/h<sup>5</sup>  
Kombinovaná spotreba paliva: 7,6–8,1 l/100 km  
Kombinované emisie CO<sub>2</sub>: 199–211 g/km

### M40i xDrive

Benzínový radový 6-valec BMW TwinPower Turbo s výkonom 260 kW (354 k) a krútiacim momentom 500 Nm  
Zrýchlenie 0–100 km/h: 4,8 s  
Max. rýchlosť: 250 km/h<sup>5</sup>  
Kombinovaná spotreba paliva: 10,5–11,0 l/100 km  
Kombinované emisie CO<sub>2</sub>: 238–250 g/km

## DRŽÍME SLOVO: VĎAKA BMW EFFICIENT DYNAMICS SPLŇAJÚ ŠTANDARDNE VŠETKY MOTORY BMW TWIN POWER TURBO EMISNÚ NORMU EU6.

**8-stupňová prevodovka Steptronic Sport<sup>1</sup>** ponúka mimoriadne dynamické radenie. V automatickom aj manuálnom režime, voliacou pákou aj pádlami na volante – vždy máte na výber nielen dynamickú, ale aj pohodovú a komfortnú jazdu. V režime SPORT a s voliacou pákou v ľavej pozícii S/M sa radenie prispôbí maximalizácii jazdných výkonov.

Inteligentný systém **pohonu všetkých kolies BMW xDrive** plynulo a variabilne rozdeľuje hnaciu silu motora medzi prednú a zadnú nápravu, pre maximálnu trakciu, jazdnú dynamiku a bezpečnosť v každej situácii. Elektronicky riadené prerozdeľovanie pohonu dokáže už v zárodok eliminovať nedotáčavosť alebo pretáčavosť a zlepšiť tak agilitu aj stabilitu.

**Adaptívny M podvozok<sup>2,3</sup>** sa kedykoľvek dokáže elektronicky prispôbiť podmienkam na ceste aj vodičskému štýlu. Zároveň má vodič k dispozícii možnosť meniť charakter podvozka pomocou Ovládača jazdného zážitku, s preferenciou na komfortnú alebo športovú jazdu s výrazne agilnejším handlingom.

**Adaptívny podvozok<sup>2,4</sup>** umožňuje prispôbovať charakteristiku tlmenia každej jazdnej situácii, pre zvýšenie komfortu aj dynamiky. Okrem štandardného režimu COMFORT, optimalizovaného pre komfortnú jazdu, ponúka aj režimy SPORT a SPORT+<sup>3</sup> pre dynamický jazdný štýl.

**Performance Control** zasahuje pomocou regulácie výkonu motora a cieľeného príbrzdovania kolies na vnútornom oblúku zákruty. Takýmto spôsobom dostanú viac pohonnej sily kolesá na vonkajšom oblúku zákruty. Výsledkom je nasmerovanie hybnosti vozidla do zákruty, a teda vyššia agilita aj smerová stabilita.

**Dynamická kontrola stability (DSC)** neustále vyhodnocuje pohyby vozidla a stabilizuje ho zásahmi do motora a cieľeným príbrzdovaním jednotlivých kolies, pri každom odhalení nestabilnej jazdnej situácie. Do funkčného arzenálu DSC patria napríklad aj osušenie brzd za mokra, pohotovostný režim brzd alebo Asistent rozjazdu do svahu, ktorý krátko podrží vozidlo na mieste a zabráni tým jeho cúvnutiu.

<sup>1</sup> Štandardná výbava pre xDrive30i, M40i, xDrive25d, xDrive30d a M40d.

<sup>2</sup> K dispozícii ako doplnková výbava.

<sup>3</sup> K dispozícii iba pre M40i a M40d.

<sup>4</sup> K dispozícii iba pre xDrive20i, xDrive30i, xDrive20d, xDrive25d a xDrive30d.

<sup>5</sup> Elektronicky limitovaná.

Hodnoty spotreby paliva, emisií CO<sub>2</sub>, spotreby elektrickej energie a zobrazené rozsahy sú stanovené podľa európskeho nariadenia (EC) 715/2007 v znení uplatniteľnom v čase typového schválenia. Namerané hodnoty sú na základe cyklu WLTP podľa smernice (EC) 1151/2017 a môžu sa líšiť v závislosti od zvolenej výbavy. Uvedený rozsah hodnôt zohľadňuje rôzne konfigurácie zvoleného modelu a nie je súčasťou akejkoľvek ponuky, je určený výlučne na porovnanie.

# ASISTENČNÉ SYSTÉMY VODIČA.

## BMW Personal CoPilot Podpora pre vaše rozhodnutia.



**Driving Assistant Plus<sup>1,2,3</sup>** ponúka jazdu s vyšším komfortom a bezpečnosťou v monotónnych a náročných situáciách. Týka sa to napríklad hustej premávky s pomaly sa pohybujúcou kolónou alebo dlhých jazd cez mesto, na vidieku aj na diaľnici, zároveň však aj navigovania na komplikovaných križovatkách a riskantnej zmeny jazdných pruhov.

**Asistent riadenia a kontroly jazdného pruhu vrátane Asistentu pre zhrnutú premávku<sup>1,4</sup>** sa dá aktivovať na podporu vodiča pri monotónnych dopravných situáciách. V rozsahu rýchlosti do 210 km/h systém automaticky riadi vozidlo a vždy ho udržiava v strede jazdného pruhu. Podpora riadenia je k dispozícii s Aktívnym systémom udržiavania rýchlosti aj bez neho.

Pri prízjazde ku križovatke so semaforom, so značkou „daj prednosť v jazde“ alebo „stoj, daj prednosť v jazde“ **Varovný systém pred premávkou zo strán<sup>1,4</sup>** identifikuje vozidlá prichádzajúce z boku a upozorní vodiča akusticky aj vizuálne. Zároveň sa brzdy automaticky pripravujú do pohotovostného režimu, pre okamžitý maximálny výkon.

**Asistent udržiavania jazdného pruhu s aktívnou ochranou pred bočným nárazom<sup>1,4</sup>** pomáha vodičovi pri rýchlosti od 70 do 210 km/h komfortnými korektívnymi zásahmi do riadenia, s cieľom udržať vozidlo v jazdnom pruhu a vyhnúť sa bočnej kolízii.

**Asistent vyhýbacieho manévra<sup>1,4</sup>** podporí vodiča cieľným zásahom do riadenia pri jazde v rozpätí rýchlosti 40 až 160 km/h, keď je nutné vyhnúť sa prekážke. Navyše, tento systém ustráži stabilitu vozidla pri vyhýbacom manévri.

**Aktívny systém udržiavania rýchlosti<sup>1</sup>** s funkciou Stop & Go, vrátane funkcie Speed Limit Info<sup>6</sup> s indikáciou zákazu predbiehania a Kolízneho varovania s funkciou brzdenia, reaguje na vozidlá pred vami, vrátane stojacich, samočinne udržiava predvolený odstup a automaticky reguluje rýchlosť až do prípadného zastavenia, vrátane automatického rozjazdu späť na želané tempo, len čo to umožní premávka.

Balík výbavy **Parkovací asistent Plus<sup>1,5</sup>** zjednodušuje parkovanie a manévrovanie s vozidlom. Obsahuje Surround View s funkciami Top View, Remote 3D View<sup>7</sup> a PDC, ako aj pomoc pri priečnom parkovaní, funkciu núdzového brzdenia Active PDC a Parkovací asistent s lineárnym navádzaním pre plne automatické pozdĺžne aj priečne parkovanie.

# BEZPEČNOSŤ.

■ Štandardná výbava □ Doplnková výbava



■ Funkčná **ochranná štruktúra priestoru pre posádku** pozostáva zo špeciálneho systému výstuh a uzlových spojov, so strategicky aplikovanými vysokopevnosťnými materiálmi, pre zaistenie maximálnej pasívnej bezpečnosti v prípade predného, bočného aj zadného nárazu.

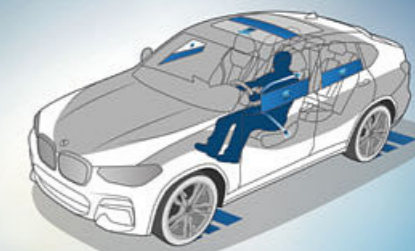

□ **Active Protection** je preventívny systém BMW ConnectedDrive na ochranu posádky. Active Protection upozorní vodiča, ak u neho zaznamená známky únavy, v kritických situáciách napne bezpečnostné pásy, narovná elektrické sedadlá do zvislej polohy a zatvorí okná, vrátane strešného. Po nehode sa automaticky aktivujú brzdy a zastavia vozidlo.

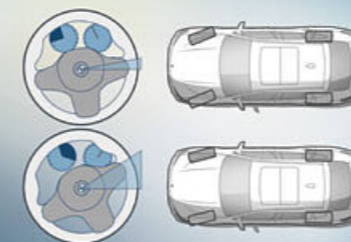

■ **Variabilné športové riadenie** vrátane systému Servotronic sa postará o priame a agilné reakcie na pokyny volantom pri optimálnej námahe potrebnej na jeho ovládanie. Prevodový pomer riadenia sa mení v závislosti od uhla natočenia volantu. Vďaka tomu sa zlepšuje handling pri dynamickej jazde a zároveň sa znižuje námaha nutná na točenie volantom pri parkovaní a manévrovaní.



□ **Adaptívne LED predné svetlomety** s tlmenými aj diaľkovými svetlami obsahujú aj smerovky s full-LED technológiou a asistenta diaľkových svetiel proti oslneniu BMW Selective Beam. Súčasťou balíka sú aj odbočovacie svetlá, denné svetlá a Adaptívne predné svetlomety s variabilnou distribúciou pre vynikajúce osvetlenie vozovky a lepšiu viditeľnosť za trny.

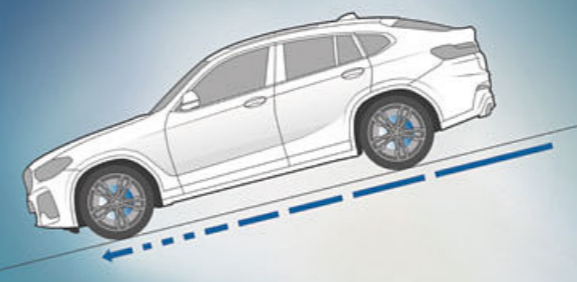

■ **Kontrola zjazdu zo svahu (HDC)** v modeloch xDrive je systém, ktorý pri aktivácii pomáha zvládať aj veľmi strmé klesania tým, že automaticky reguluje rýchlosť s pomalým tempom bez toho, aby vodič musel brzdiť.



□ **BMW Legal Emergency Call** v prípade nehody automaticky nadviaže tiesňový telefonický hovor so strediskom integrovanej záchrannej služby 112 - bez nutnosti použiť mobilný telefón. Núdzové volanie dokážete aktivovať aj manuálne, napríklad v prípade ak ste sa stali svedkom nehody a chcete privolať pomoc iným účastníkom premávky.

<sup>1</sup> K dispozícii ako doplnková výbava.

<sup>2</sup> K dispozícii iba v kombinácii s balíkom vnútorného a vonkajších zrkadiel.

<sup>3</sup> Funkčnosť môže byť obmedzená v tme, hmle alebo pri výraznom oslnení.

<sup>4</sup> Súčasť balíka výbavy Driving Assistant Plus.

<sup>5</sup> K dispozícii iba v kombinácii s navigačným systémom Professional.

<sup>6</sup> K dispozícii iba v kombinácii s navigačným systémom.

<sup>7</sup> Pre použitie výbavy Remote 3D View je potrebná výbava Remote Services.

# KONEKTIVITA A INFOTAINMENT.

## BMW ConnectedDrive Spojenie s technológiou zajtrajška.

### UŽ VYŠE 20 ROKOV KONEKTIVITY.

Koncentrácia na budúcnosť – od samého začiatku. Už v 70. rokoch minulého storočia tvorilo BMW pokrok v oblasti prepojenej mobility. Ďalší mílnik digitálnej budúcnosti prišiel v roku 1999: vozidlá so vstavanými SIM kartami. Nasledovali prvé online služby, Google služby a inovatívne zobrazovacie prvky, ako napríklad BMW Head-Up displej. V priebehu tohto procesu boli vždy stredobodom pozornosti záujmy zákazníka. BMW ako prvý výrobca prémiových automobilov umožnil na vybraných trhoch flexibilné objednávanie a platenie služieb cez obchod BMW ConnectedDrive Store<sup>6</sup>, z vozidla aj z domáceho počítača. S uvedením BMW Connected<sup>6</sup> a technológie Open Mobility Cloud absolvuje BMW ďalší rozhodný krok do budúcnosti mobility.

### VIAC NEŽ 20 SLUŽIEB V OBCHODE BMW CONNECTED DRIVE STORE.

ConnectedDrive Services vám otvorí bránu do digitálneho sveta BMW. Môžete využiť aplikácie so správami, počasím, online vyhľadávanie a takto mať aj počas jazdy vždy aktuálne informácie. ConnectedDrive Services<sup>6</sup> predstavujú základ pre objednávanie ďalších digitálnych služieb ako napríklad Concierge Service<sup>6</sup> alebo Online Entertainment, z obchodu ConnectedDrive Store<sup>6</sup>, kedykoľvek, kdekoľvek, jednoducho a flexibilne.

### NONSTOP KONTAKT VĎAKA BMW CONNECTED.

Mám skutočne zamknuté dvere auta? Kedy mám odísť z kancelárie ak chcem stihnúť večeru vo vychytanej talianskej reštaurácii a ako tam trafiť? BMW Connected ako váš asistent osobnej mobility vám jednoducho odpovie na tieto aj ďalšie otázky. Priamo vás prepojí s vaším vozidlom, dá vám prístup k rozličným funkciám pred cestou aj počas nej, vďaka čomu bude každá jazda jednoduchšia a komfortnejšia.



#### BMW CONNECTED+

Aký je môj nasledujúci cieľ cesty? Aká je na trase premávka? Aké je na mieste počasie? Všetky tieto informácie vám zobrazí aplikácia BMW Connected<sup>6</sup> cez Connected Onboard. Je to vaše individualizované riadiace centrum vo vozidle, ktoré vám umožní ovládať funkcie ako napríklad Share Live Trip Status a Control My Home. Obdobie platnosti je jeden rok.<sup>4</sup>

#### WiFi HOTSPOT

Zúčastňujte sa konferenčných video hovorov na tablete alebo si pozrite poslednú epizódu vášho obľúbeného seriálu na smartfóne. WiFi hotspot<sup>1,3,6</sup> vás pripojí na internet s rýchlosťou LTE (ak je k dispozícii) cez SIM kartu inštalovanú vo vozidle. Vy a vaši pasažieri môžete surfovať na webe až s desiatimi zariadeniami.

#### CONCIERGE SERVICE

Bude zajtra v Ríme slnečno? Kedy mám odlet a kde je najlepšia reštaurácia v meste? Concierge Service<sup>1,2,6</sup> vám pomôže pri cestovaní a podporí každú vašu požiadavku, na povel tlačidla, individuálne, osobne a rýchlo. Kdekoľvek ste, čokoľvek potrebujete. Obdobie platnosti sú tri roky.<sup>5</sup>

## V BMW X4

<sup>1</sup> K dispozícii ako doplnková výbava.

<sup>2</sup> Dostupné iba v kombinácii s výbavou ConnectedDrive Services.

<sup>3</sup> WiFi hotspot umožňuje vo vozidle využitie internetu s maximálnym LTE štandardom. Využitie je spoplatnené.

<sup>4</sup> Obdobie platnosti je jeden rok.

<sup>5</sup> Obdobie platnosti sú tri roky.

<sup>6</sup> Predpokladaná dostupnosť na Slovensku je od novembra 2018.

# KOMFORT A FUNKČNOSŤ.



Pri vysokých teplotách sa **Aktívna ventilácia**<sup>1,2</sup> postará o príjemne chladivý povrch sedadiel, a teda komfortnejší jazdný zážitok. Sedáky aj operadlá sa chladia ventilátormi v sedadlách, z ktorých prúdi vzduch cez perforované čalúnenie. Intenzitu prúdenia vzduchu je možné regulovať v troch stupňoch.

**Akustické sklo**<sup>1</sup> na predných bočných oknách dopĺňa akustické čelné sklo a spolu výrazne znižujú hladinu hluku, prenikajúceho do kabíny. K posádke sa vďaka tomu dostáva menej aerodynamického hluku a lepšie sú utlmené aj zvuky odvalovania pneumatík, motora a stieračov. Pozitívny rozdiel ocenia predovšetkým poslucháči hudby a používatelia hands-free zariadenia.

Keď je **panoramatická sklenená strecha**<sup>1</sup> otvorená, interiér sa naplní čerstvým vzduchom. Keď je zatvorená, zalieva kabínu denným svetlom pre príjemnú atmosféru. Otvára a zatvára sa plne automaticky na povel tlačidla, ako aj kľúčom od vozidla a je vybavená funkciou nadvihnutia, odsunutia, slnečnou roletou a veterným deflektorom.

**Komfortný vstup**<sup>1</sup> umožní otvoriť všetky dvere vozidla, vrátane batožinového priestoru, bez manuálneho použitia kľúča. Táto doplnková výbava tiež obsahuje bezdotykové otváranie a zatváranie dverí batožinového priestoru krátkym pohybom nohou pod zadným nárazníkom.

Keď je vonku tma, **Ambientné osvetlenie**<sup>1</sup>, vrátane kontúrového osvetlenia v predných aj zadných dverách, vytvára príjemnú, útulnú a pohodovú atmosféru v interiéri. **Funkcia Welcome Light Carpet**<sup>1,3</sup> osvetlí oblasť pred dverami vozidla pri nastupovaní a vystupovaní. K dispozícii je šesť stmavovateľných dizajnov vo farbách White, Blue, Orange, Bronze, Lilac a Green.

Obsahom **balíka so zväčšeným počtom odkladacích priestorov**<sup>1</sup> sú okrem iného zatváratelná odkladacia schránka vpredu, sieť na zadnej strane predných operadiel, 12 V zásuvka v stredovej konzole vzadu a USB adaptér. Batožinový priestor obsahuje háky na bočných stenách, upevňovací popruh, kotviace koľajnice na podlahe s nastaviteľnými upevňovacími bodmi, odomykanie zadného operadla na diaľku a funkciu „cargo“ pre zväčšenie objemu batožinového priestoru.

<sup>1</sup> K dispozícii ako doplnková výbava.

<sup>2</sup> K dispozícii iba v kombinácii s automatickou klimatizáciou s trojzónovým ovládaním.

<sup>3</sup> Súčasť výbavy Ambientné osvetlenie.

# ZÁKLADNÁ VÝBAVA.

Objavte viac pomocou aplikácie BMW Katalógy. Teraz k dispozícii pre váš smartfón aj tablet.

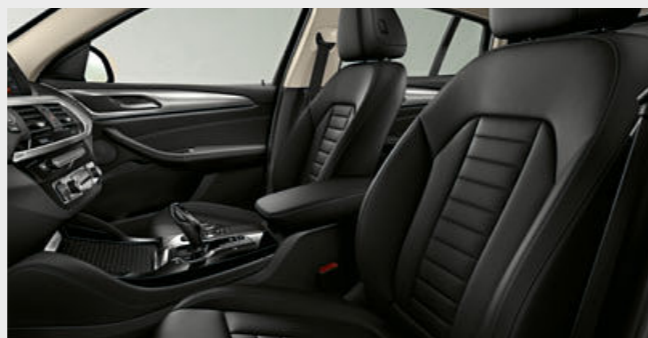

■ Nízky dizajn palubnej dosky a zvýšená pozícia sedenia poskytujú optimálny výhľad a prehľad o dianí za každých okolností. Interiérové lišty Oxide Silver Dark matné s ozdobnými lištami Pearl Chrome sú vizuálne výrazným prvkom.

□ Dokonalou ergonomicky vytvorená predná časť kabíny jednoznačne potvrdzuje orientáciu na vodiča, typickú pre BMW. Štandardné sedadlá majú viacero možností manuálneho nastavovania, so zaručením správnej pozície sedenia a optimálnej bočnej opory. Štandardne sú čalúnené látkou Hevelius Anthracite, v kombinácii s čiernou farbou interiéru a k dispozícii je množstvo doplnkových čalúnení z vysoko kvalitnej kože Vernasca alebo BMW Individual rozšírené kožené čalúnenie Merino.

## Vybraný rozsah štandardnej výbavy:

- 18-palcové disky z ľahkej zliatiny V-spoke style 618
- LED predné svetlomety
- Športový kožený volant
- 1-zónová automatická klimatizácia
- Rádio BMW Professional so 6,5-palcovým farebným LCD displejom
- Ovládač jazdného zážitku
- M Šport podvozok
- Variabilné športové riadenie
- Performance Control
- Systém udržiavania rýchlosti s funkciou brzdenia
- Parkovacie senzory (PDC) vzadu



□ 18-palcové disky z ľahkej zliatiny Double-spoke style 688 Reflex Silver, 7J x 18, pneumatiky 225/60 R18.



□ 19-palcové disky z ľahkej zliatiny V-spoke style 691 Reflex Silver, 7,5J x 19, pneumatiky 245/50 R19.

# MODEL xLINE.

Výbava 24 | 25

■ Štandardná výbava □ Doplnková výbava

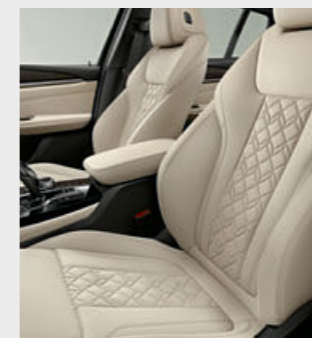

□ Kombinácia športového koženého volantu s doplnkovými drevenými interiérovými lištami Fineline Cove a ozdobnými lištami Pearl Chrome vytvára športový aj elegantný efekt.

□ Športové sedadlá s výraznými bočnicami a BMW Individual rozšíreným koženým čalúnením Merino Ivory White udeľujú interiéru vysoko elegantný zjav.



■ 19-palcové disky z ľahkej zliatiny Y-spoke style 694, Ferric Grey, 7,5J x 19, pneumatiky 245/50 R19.

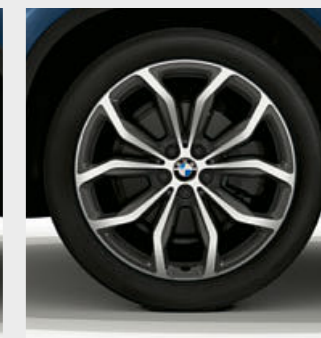

□ 20-palcové disky z ľahkej zliatiny Double-spoke style 695 Orbit Grey leštené, so zmiešanými pneumatikami, vpredu 8J x 20, pneumatiky 245/45 R20, vzadu 9,5J x 20, pneumatiky 275/40 R20.

## Model xLine – výbava exteriéru:

- BMW obličky so siedmimi exkluzívnymi tvarovanými vertikálnymi lištami s prednými hranami v matnom hliníkovom spracovaní, rám v chrómovanom spracovaní
- 19-palcové disky z ľahkej zliatiny Y-spoke style 694 Ferric Grey; k dispozícii sú aj ďalšie kolesá
- Výduchy Air Breather v spracovaní Pearl Chrome
- Lemovanie okien a kryty pontónov dverí v matne leštenom hliníkovom spracovaní, držiaky zrkadiel, B-stĺpiky a C-stĺpiky vo vysokolesklom čiernom spracovaní
- Bočné prahové nástavce v matnom hliníkovom spracovaní
- Dizajnová ochrana podvozka vpredu aj vzadu v matnom hliníkovom spracovaní

## Model xLine - výbava interiéru:

- Prahové lišty v hliníkovom spracovaní s nápisom „BMW xLine“
- Športové predné sedadlá čalúnené kombináciou látky/koža Vivus Anthracite s kontrastným prešívaním; k dispozícii sú aj ďalšie čalúnenia
- Kľúč od vozidla s vysokolesklým chrómovaným zdobením
- Interiérové lišty vo vysokolesklom čiernom spracovaní s ozdobnými lištami Pearl Chrome; k dispozícii sú aj ďalšie lišty

# MODEL M ŠPORT.

powered by 

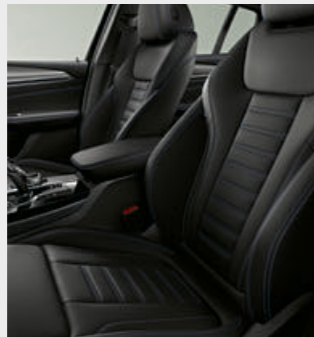

■ Vysoko kvalitný M kožený volant s pevným uchopením a multifunkčným ovládaním.

□ Športové sedadlá čalúnené kožou Vernasca Black s modrým kontrastným prešívaním podčiarkujú športovú atmosféru.

■ 19-palcové M disky z ľahkej zliatiny Double-spoke style 698 M, Bicolour Ferric Grey, leštené, 7,5J x 19, pneumatiky 245/50 R19.

□ 20-palcové M disky z ľahkej zliatiny Double-spoke style 699 M Bicolour Orbit Grey leštené, so zmiešanými pneumatikami, vpredu 8J x 20, pneumatiky 245/45 R20, vzadu 9,5J x 20, pneumatiky 275/40 R20.

## Model M Šport – výbava exteriéru:

- M aerodynamický balík s predným nástavcom, bočnými prahovými nástavcami a lemmami blatníkov vo farbe karosérie
- LED hmlové svetlomety
- 19-palcové M disky z ľahkej zliatiny Double-spoke style 698 M, Bicolour Ferric Grey leštené, 7,5J x 19, s runflat pneumatikami; k dispozícii sú aj ďalšie kolesá
- M Šport podvozok
- BMW Individual prvky Shadow Line vysokolesklé, alternatívne BMW Individual prvky Exterior Line v matnom hliníkovom spracovaní
- M označenie na bokoch
- Kryty vonkajších zrkadiel vo farbe karosérie
- M Šport brzdy
- Zadný nástavec s vložkou difúzora v spracovaní metalíza Dark Shadow
- Koncovky výfuku vo vysokolesklom chrómovanom spracovaní
- Exkluzívny metalický lak Carbon Black; k dispozícii sú aj ďalšie farby

## Model M Šport – výbava interiéru:

- M prahové lišty, M opierka pre nohu vodiča a M špecifické pedále
- Športové predné sedadlá čalúnené kombináciou látky/koža Vernasca Black s modrým alebo červeným kontrastným prešívaním, alternatívne
- čalúnené exkluzívnou kožou Vernasca Black s modrým alebo červeným kontrastným prešívaním, vrátane palubnej dosky Sensatec s modrým alebo červeným prešívaním; k dispozícii sú aj ďalšie čalúnenia
- M kožený volant s multifunkčným ovládaním
- BMW Individual strop Anthracite
- Interiérové lišty Aluminium Rhombicle s ozdobnými lištami Pearl Chrome, k dispozícii sú aj ďalšie lišty
- Kľúč od vozidla s exkluzívnym označením M
- M špecifické velúrové koberčeky
- Lišta na nakladacej hrane z nehrdzavejúcej ocele

# MODEL M ŠPORT X.

Výbava 26 | 27

powered by 

■ Štandardná výbava □ Doplnková výbava



■ Interiérové lišty Aluminium Rhombicle Dark s ozdobnými lištami Pearl Chrome sú dostupné výlučne pre model M Šport X, pre ešte intenzívnejšie zvýraznenie jeho nápadného športového dizajnu.

□ Športové sedadlá čalúnené doplnkovou kožou Vernasca Tacora Red s kontrastným prešívaním Basalt Grey sú garantom atmosféry vysokej kvality a komfortu aj počas dlhých ciest.

■ 19-palcové M disky z ľahkej zliatiny Double-spoke style 698 M, Bicolour Ferric Grey, leštené, 7,5J x 19, pneumatiky 245/50 R19.

□ 20-palcové M disky z ľahkej zliatiny Double-spoke style 787 M Bicolour Orbit Grey leštené, so zmiešanými pneumatikami, vpredu 8J x 20, pneumatiky 245/45 R20, vzadu 9,5J x 20, pneumatiky 275/40 R20.

## Model M Šport X – výbava exteriéru:

- M Šport X exteriérový balík s bočnými prahovými nástavcami, lemmami blatníkov a zadným nástavcom s vložkou difúzora v spracovaní Frozen Grey
- M aerodynamický balík s predným nástavcom vo farbe karosérie
- LED hmlové svetlomety
- 19-palcové M disky z ľahkej zliatiny Double-spoke style 698 M, Bicolour Ferric Grey leštené, 7,5J x 19, s runflat pneumatikami; k dispozícii sú aj ďalšie kolesá
- M Šport podvozok
- BMW Individual lesklé čierne lišty Shadow Line
- M označenie na bokoch
- Kryty vonkajších zrkadiel vo farbe karosérie
- M Šport brzdy
- Koncovky výfuku vo vysokolesklom chrómovanom spracovaní
- Exkluzívny metalický lak Carbon Black; k dispozícii sú aj ďalšie farby

## Model M Šport X – výbava interiéru:

- M prahové lišty, M opierka pre nohu vodiča a M špecifické pedále
- Športové predné sedadlá čalúnené kombináciou látky/koža Vernasca Black s modrým alebo červeným kontrastným prešívaním, alternatívne
- čalúnené exkluzívnou kožou Vernasca Black s modrým alebo červeným kontrastným prešívaním, vrátane palubnej dosky Sensatec s modrým alebo červeným prešívaním; k dispozícii sú aj ďalšie čalúnenia
- M kožený volant s multifunkčným ovládaním
- BMW Individual strop Anthracite
- Exkluzívne interiérové lišty Aluminium Dark Rhombicle s ozdobnými lištami Pearl Chrome, k dispozícii sú aj ďalšie lišty
- Kľúč od vozidla s exkluzívnym označením M
- M špecifické velúrové koberčeky
- Lišta na nakladacej hrane z nehrdzavejúcej ocele

# BMW M.

## BMW X4 M40i a BMW X4 M40d.

**BMW X4 M40i** a **BMW X4 M40d** ponúkajú vynikajúcu precíznosť a agilitu. Vozidlo dosahuje výraznejšiu priečnu aj pozdĺžnu dynamiku a intenzívnejšiu radosť z jazdy garantuje komplexnou novou kalibráciou podvozka, ako aj pre M Performance modely špecifickým vyladením Variabilného športového riadenia, výkonnejšími brzdami a pohonom BMW xDrive s dôrazom posunutým na zadné kolesá a M Sport diferenciálom.



8-stupňová prevodovka Steptronic Sport ponúka mimoriadne dynamické radenie. V automatickom aj manuálnom režime, voliacou pákou aj pádlami na volante – vždy máte na výber nielen dynamickú, ale aj pohodovú a komfortnú jazdu. V režime SPORT a s voliacou pákou v ľavej pozícii S/M sa radenie prispôsobí maximalizácii jazdných výkonov.



Nekompromisné: M kožený volant s radiaciami pádlami a M špecifické pedále bezchybne kombinujú športovú formu s funkčnosťou.



Hliníkové prahové lišty vpredu uvítajú vodiča a spolujazdca vysoko kvalitným modelovým označením M40i.



M aerodynamický balik podčiarkuje športovosť vozidla a optimalizuje prúdenie vzduchu. Obsahuje nástavec pod predným nárazníkom s väčšími vzduchovými vstupmi, špeciálne bočné prahové nástavce a nástavec pod zadným nárazníkom s vložkou difúzora.



BMW Individual vonkajšia farba metalíza Sunstone a 21-palcové disky z ľahkej zliatiny BMW Individual V-spoke style 726 I.

BMW Individual prahové lišty<sup>1</sup> s označením BMW Individual.



# BMW INDIVIDUAL.

## Vyjadrenie osobnosti.

Kolekcia BMW Individual ponúka exkluzívny výber prvkov výbavy, ktoré splnia každé želanie pre vaše BMW X4.

Vonkajšia metalická farba BMW Individual Sunstone uchváti brilantnosťou svojho odtieňa a odleskami prechádzajúcimi zo strieborných do zlatých. Tento lak zároveň dokonalo zvýrazní elegantnú siluetu BMW X4. Exkluzívne 21-palcové BMW Individual disky z ľahkej zliatiny V-spoke style 726 I pre zmenu podčiarknu športovosť vozidla.

V interiéri vytvárajú pocit unikátneho priestoru rozšírené kožené čalúnenie BMW Individual Merino vo farbách Fiona Red/Black, Ivory White alebo Tartufo. Interiérové lišty Piano Finish Black udeľujú kabíne elegantnú atmosféru. Strop BMW Individual Anthracite a špecifické lišty na prahoch dverí sú ďalšími atraktívnymi doplnkami.



BMW Individual interiérové lišty Piano Finish Black.

Rozšírené kožené čalúnenie BMW Individual Merino Ivory White, interiérové lišty BMW Individual Piano Finish Black a BMW Individual strop Anthracite.



**ZAŽITE BMW INDIVIDUAL INTERAKTÍVNE S APLIKÁCIOU BMW INDIVIDUAL Z OBCHODU APP STORE ALEBO GOOGLE PLAY STORE.**

<sup>1</sup> BMW Individual prahové lišty nie sú k dispozícii v spojení s balíkom M Sport u BMW X4 M40i a BMW X4 M40d.



Objavte viac pomocou aplikácie BMW Katalógy. Teraz k dispozícii pre váš smartfón aj tablet.

■ Štandardná výbava □ Doplnková výbava



□ Keď je panoramatická sklenená strecha otvorená, interiér sa naplní čerstvým vzduchom. Keď je zatvorená, zalieva kabínu denným svetlom pre príjemnú atmosféru. Otvára a zatvára sa plne automaticky na povel tlačidla, ako aj kľúčom od vozidla a je vybavená funkciou nadvíhnutia, odsunutia, slnečnou roletou a veterným deflektorom.

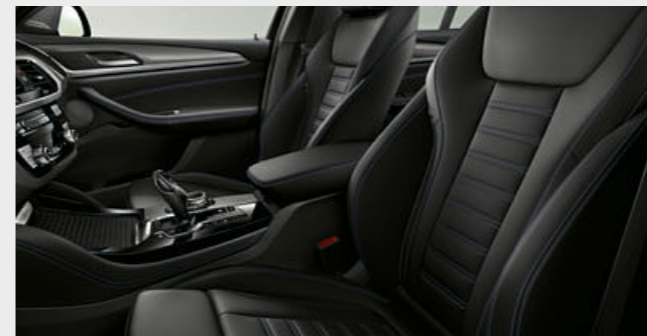

□ Individuálne nastaviteľné športové sedadlá pre vodiča a predného spolujazdca poskytujú optimálnu bočnú oporu a umožnia manuálne nastaviť šírku operadla, pozdĺžnu pozíciu a výšku sedadla, uhol sklonu operadla a sedáka. Vďaka zvýšeným bočniciam na sedákoch aj operadlách poskytujú vynikajúcu ergonómiu s vysokou mierou bočnej opory.



□ Rozšírené kožené čalúnenie BMW Individual Merino Ivory White očarí mimoriadnou kvalitou materiálu, ako aj majstrovsky vypracovanými detailmi.



■ Mierné tónovanie všetkých skiel vozidla odráža infračervené žiarenie a predchádza tak prehrievaniu interiéru na slnku.

□ Akustické sklo na predných bočných oknách dopĺňa akustické čelné sklo a spolu znižujú hladinu hluku, prenikajúceho do kabíny.



□ Pri vysokých teplotách sa Aktívna ventilácia<sup>1</sup> postará o príjemne chladivý povrch sedadiel, a teda komfortnejší jazdný zážitok.

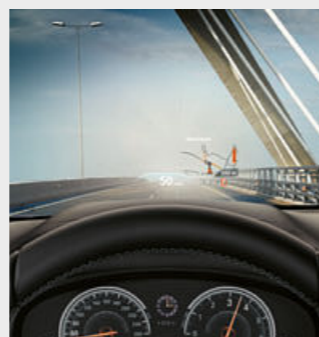

□ Plnofarebný BMW Head-Up displej<sup>2</sup> premieta pre jazdu relevantné informácie priamo do zorného poľa vodiča.



□ Exkluzívne galvanizované povrchy ovládačov, napríklad pre tlačidlo Start/Stop, nastavovanie hlasitosti a reguláciu teploty, vytvárajú vzhľad obzvlášť vysokej kvality.



□ Palubná doska čalúnená materiálom Sensatec dodáva interiéru vysoko exkluzívnu atmosféru.



□ Harman Kardon Surround Sound systém<sup>3</sup> s digitálnym zosilňovačom s výkonom 600 W, pre vozidlo špecifickou ekvalizáciou a reproduktormi s chrómovaným zdobením.



□ Odomykanie sklápania zadného operadla<sup>4</sup> je možné aj pohodlne na diaľku, pákou z batožinového priestoru.



□ Pozdĺžne strešné nosiče v spracovaní matne leštený hliník sú základom pre multifunkčný strešný nosič BMW.



□ Ťažné zariadenie s elektricky sklopným hákom a stabilizačným systémom je schválené pre prívesy s hmotnosťou až do 2 400 kg.

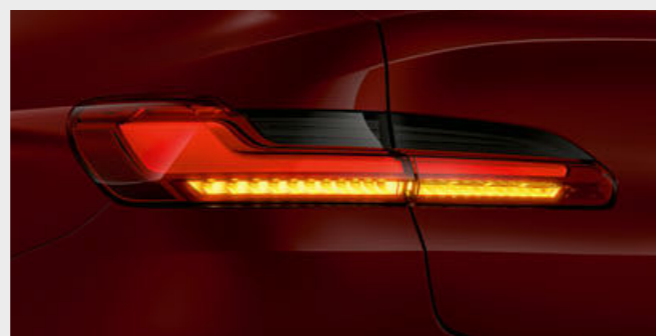

■ Zadné svetlá so svietiacimi prvkami v technológii LED pozostávajú zo samostatných vysokovýkonných LED jednotiek a vytvárajú nápadný tvar písmena L, typický pre BMW, čo znamená, že vozidlo je jasne rozoznateľné ako BMW aj po tme.



□ 8-stupňová prevodovka Steptronic Sport<sup>5</sup> ponúka mimoriadne dynamické radenie. V automatickom aj manuálnom režime, voliacou pákou aj pádkami na volante.



■ Odkladacie možnosti zahŕňajú viaceré úložné schránky, priehradky a držáky na nápoje, vrátane fľaš.

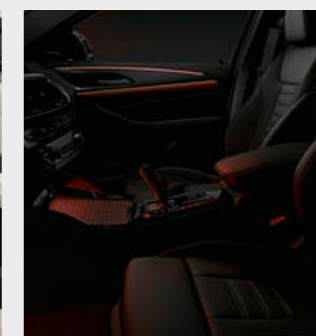

□ Ambientné osvetlenie vytvára príjemnú atmosféru, spolu so zvýrazňovacím ambientným osvetlením a funkciou Welcome Light Carpet.

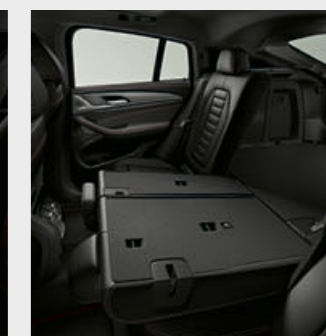

■ Priechodný batožinový systém pozostáva zo sklopného zadného operadla, deleného v pomere 40:20:40 a je zárukou flexibilnej prepravy predmetov aj osôb.

<sup>1</sup> K dispozícii iba v kombinácii s automatickou klimatizáciou s trojzónovým ovládaním.

<sup>2</sup> Zobrazenie BMW Head-Up displeja nemusí byť plne viditeľné pri použití polarizačných slnečných okuliarov. Presný obsah zobrazenia závisí od zvolenej doplnkovej výbavy. Pre použitie displeja je potrebná ďalšia doplnková výbava.

<sup>3</sup> K dispozícii iba v kombinácii s navigačným systémom Professional.

<sup>4</sup> Súčasť balíka so zväčšeným počtom odkladacích priestorov.

<sup>5</sup> Štandardná výbava pre xDrive30i, M40i, xDrive25d, xDrive30d a M40d.

Objavte viac pomocou aplikácie BMW Katalógy. Teraz k dispozícii pre váš smartfón aj tablet.

■ Štandardná výbava □ Doplnková výbava



□ BMW ovládanie gestami<sup>1</sup> umožní riadiť určité funkcie cieľným pohybom ruky. Systém napríklad rozozná gestá ako „odmávnutie“ alebo „ukázanie“ pre odmietnutie alebo prijatie prichádzajúceho telefonátu, prípadne krúživý pohyb ukazováka, pre reguláciu hlasitosti.



□ Navigačný systém Professional, vrátane 10,25-palcového farebného LCD displeja a rádia BMW Professional s DVD mechanikou, má k dispozícii aj pamäťovú kapacitu viac než 20 GB, napríklad pre zvukové súbory. Ovláda sa intuitívne cez iDrive Touch Controller, pomocou siedmich funkčných predvolieb alebo alternatívne aj dotykovou obrazovkou.

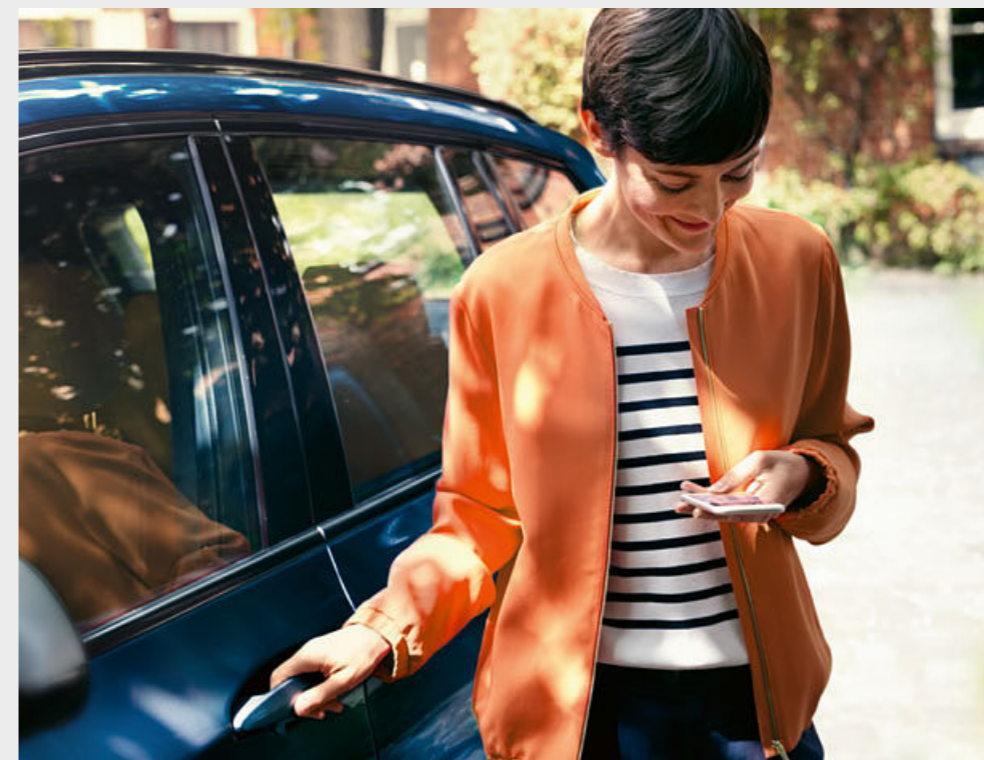

□ Connected Onboard poskytuje počas jazdy jednoduché a prehľadné zobrazenie hlavných individualizovaných informácií, vzťahujúcich sa k aplikácii BMW Connected.<sup>5, 12, 14</sup>

□ Je parkovisko vašim finálnym cieľom? Pravdepodobne nie. Navigate Door to Door<sup>6, 12, 14</sup> vás usmerní pri presune peši tam kam potrebujete a následne vás aj zavedie späť k vášmu zaparkovanému BMW.



□ Mobilná kompatibilita vrátane bezdrôtového nabíjania<sup>2</sup> ponúka komplexný balík telefonickej výbavy s Bluetooth konektivitou.

□ Výbava obsahuje vstavaný WiFi hotspot<sup>3, 14</sup> s využitím LTE štandardu, ktorý umožní platené pripojenie na internet.



□ Multifunkčný prístrojový displej<sup>7</sup> s technológiou Black Panel a uhlopriečkou 12,3 palca ponúka vysoko atraktívnu vizualizáciu zvoleného jazdného režimu. Dokáže zobraziť tri rozličné módy, každý so špecifickým obsahom, vlastnou farebnou schémou a grafickým štýlom ukazovateľov na prístrojovom paneli: ECO PRO, COMFORT a SPORT.

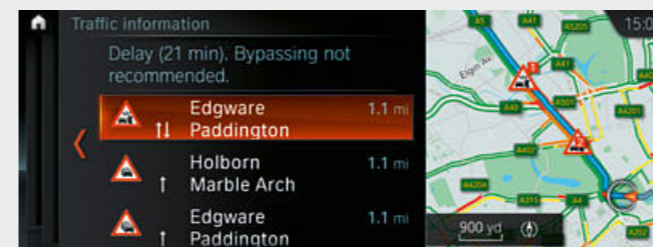

□ Prečo strácať čas v hustej premávke? Real Time Traffic Information<sup>13, 14</sup> vám umožní doraziť do cieľa rýchlejšie a efektívnejšie. Sleduje aktuálnu situáciu v premávke takmer v reálnom čase a prepočítava alternatívne trasy. Hazard Preview ako miestny varovný systém<sup>7, 8, 14</sup> je doplnkový prvok, ktorý upozorní napríklad na nehodu či nepriaznivé počasie. Obdobie platnosti sú tri roky.

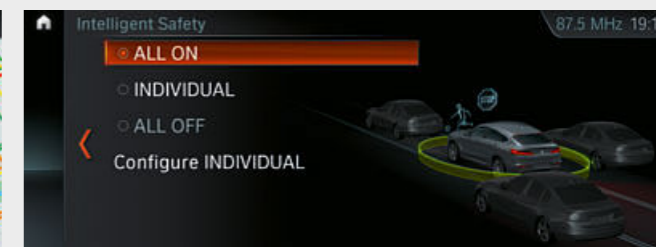

□ Driving Assistant Plus<sup>9, 11</sup> ponúka jazdu s vyšším komfortom a bezpečnosťou v monotónnych a náročných situáciách. Týka sa to napríklad hustej premávky s pomaly sa pohybujúcou kolónou alebo dlhých jazd cez mesto, na vidieku aj na diaľnici, zároveň však aj navigovania na komplikovaných križovatkách a riskantnej zmeny jazdných pruhov.



□ Balík Ambient Air pozostáva z rozprašovača vône a z funkcie ionizácie vzduchu.

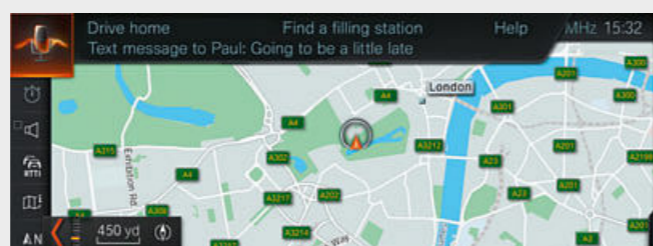

□ Vaše BMW a váš smartfón sa pomocou BMW Connected<sup>4, 5, 14</sup> skombinujú do spoločnej jednotky. Využívajte personalizované funkcie aplikácie BMW Connected vo vozidle aj mimo neho. Zdieľajte informácie o vašej jazde s priateľmi, získajte navigáciu doslova až po dvere vášho cieľa a ovládajte svoju smart home domácnosť. Obdobie platnosti je jeden rok.<sup>13</sup>



■ Balík výbavy Parkovací asistent Plus<sup>1</sup> zjednodušuje parkovanie a manévrovanie s vozidlom. Obsahuje Surround View s funkciami Top View, Remote 3D View<sup>10</sup> a PDC, ako aj pomoc pri priečnom parkovaní, funkciu núdzového brzdienia Active PDC a Parkovací asistent s lineárnym navádzaním pre plne automatické pozdĺžne aj priečne parkovanie.



□ Surround View<sup>9</sup> obsahuje funkcie na báze kamery: Top View, Panorama View, 3D View a cúčvaciu kameru<sup>10</sup>. Kamery vo vonkajších zrkadlách ako aj na prednej a zadnej časti vytvárajú 360° pohľad na okolie vozidla. Panorama View zvyšuje bezpečnosť na príjazdoch ku križovatkám a výjazdoch z budov a parkovísk. Premávku vpravo aj vľavo od vozidla zobrazuje na displeji systému iDrive.

<sup>1</sup> K dispozícii iba v kombinácii s navigačným systémom Professional.

<sup>2</sup> Podporuje indukčné nabíjanie mobilných zariadení kompatibilných so štandardom Qi. Pre vybrané smartfóny, ktoré nepodporujú štandard Qi, sú k dispozícii špeciálne nabíjacie puzdrá, v ponuke Originálneho BMW príslušenstva.

<sup>3</sup> WiFi hotspot spĺňa podmienky využitia internetu vo vozidle s maximálnym štandardom LTE. Využitie je spoplatnené.

<sup>4</sup> Súčasť navigačného systému Professional.

<sup>5</sup> Externé rozoznávanie hlasu ako funkčné rozšírenie sa dá objednať v obchode ConnectedDrive Store.

<sup>6</sup> Dostupné iba v kombinácii s výbavou ConnectedDrive Services.

<sup>7</sup> Súčasť výbavy RTTL.

<sup>8</sup> K dispozícii iba v kombinácii s balíkom vnútorného a vonkajších zrkadiel.

<sup>9</sup> Súčasť balíka výbavy Parking Assistant Plus.

<sup>10</sup> Využitie funkcií Remote 3D View si žiada výbavu Remote Services a Parkovací asistent Plus.

<sup>11</sup> Funkčnosť môže byť obmedzená v tme, hmle alebo pri výraznom oslnení.

<sup>12</sup> Obdobie platnosti je jeden rok.

<sup>13</sup> Obdobie platnosti sú tri roky.

<sup>14</sup> Predpokladaná dostupnosť na Slovensku je od novembra 2018.

Objavte viac pomocou aplikácie BMW Katalógy. Teraz k dispozícii pre váš smartfón aj tablet.

■ Štandardná výbava □ Doplnková výbava

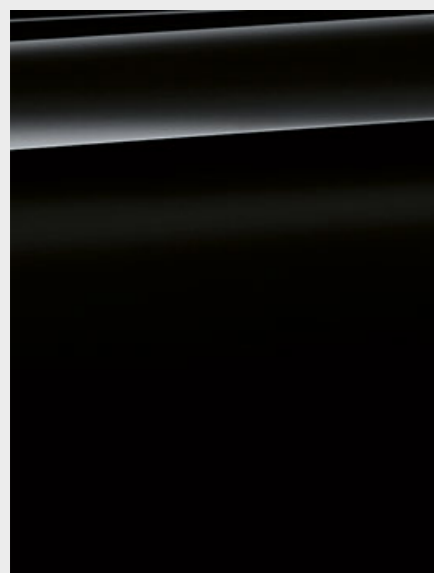

■ **Uni lak 668 Black**



□ **Uni lak 300 Alpine White**<sup>1</sup>

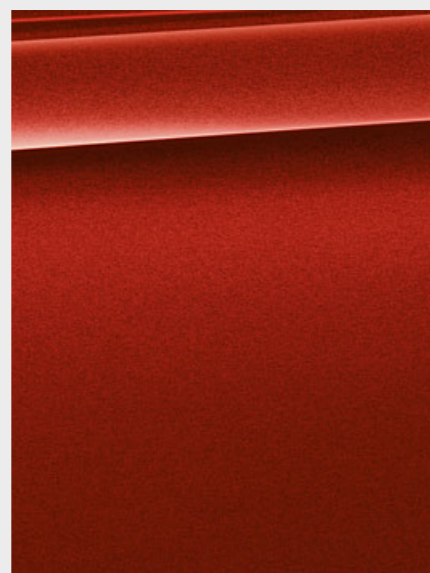

□ **Metalíza C06 Flamenco Red** s brilantovým efektom<sup>2</sup>



□ **Metalíza A96 Mineral White**

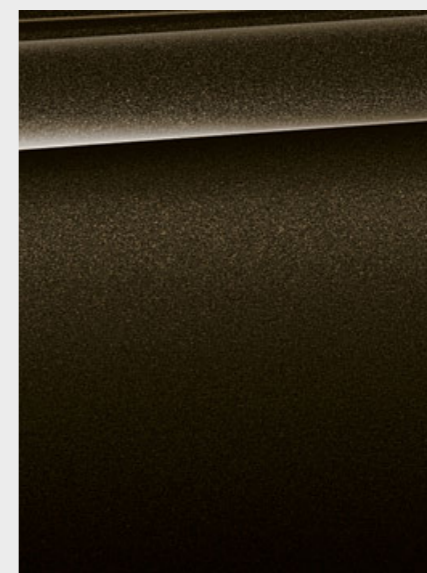

□ **Metalíza C07 Sparkling Storm** s brilantovým efektom

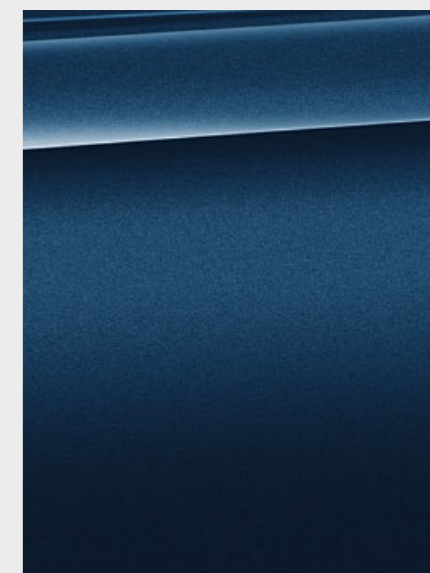

□ **Metalíza C1M Phytomic Blue**<sup>2</sup>

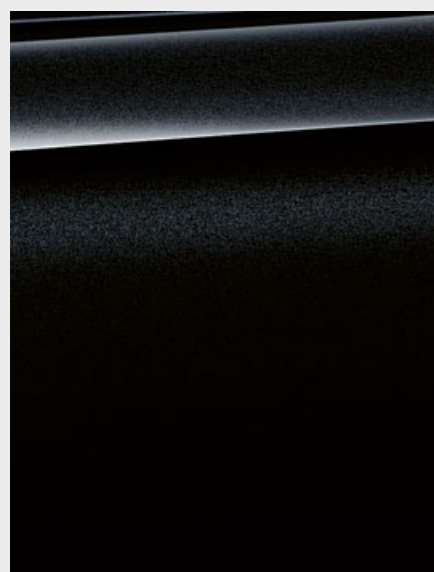

□ **Metalíza 475 Black Sapphire**<sup>2</sup>



□ **Metalíza A83 Glacier Silver**<sup>2</sup>

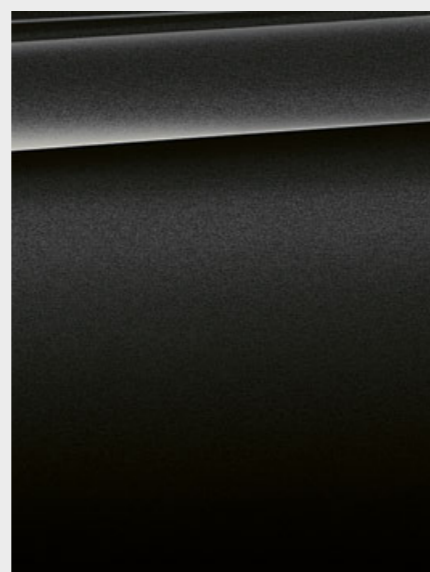

□ **Metalíza A90 Sophisto Grey** s brilantovým efektom<sup>2</sup>

## MODEL M ŠPORT MODEL M ŠPORT X

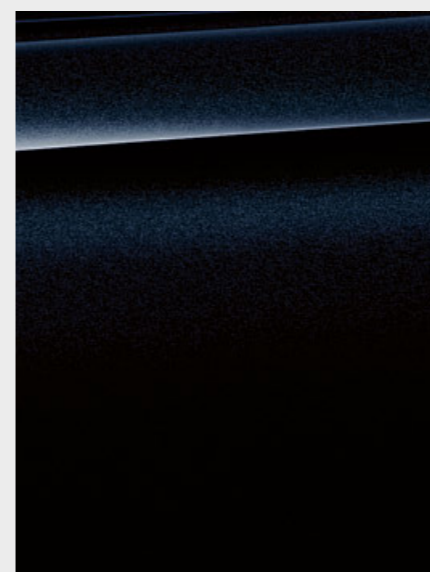

□ **Metalíza 416 Carbon Black**<sup>3</sup>

## BMW INDIVIDUAL

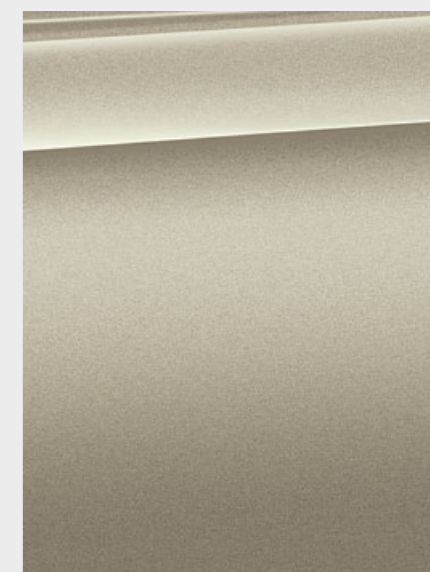

□ **BMW Individual metalíza C1N Sunstone**<sup>2</sup>

[ **Vzorkovník** ] Tu zobrazený vzorkovník má za úlohu sprostredkovať vám prvé dojmy z farieb a materiálov pre vaše BMW. Podľa skúseností v jednotlivých prípadoch nemusia tlačiarenské farby presne reprodukovat' originálny farebný tón lakovania, čalúnenia

a interiérových líšt. Prediskutujte preto výber farieb so svojim BMW partnerom alebo vo vašej pobočke. Tam vám okrem toho môžu naživo odprezentovať originálne vzorky a pomôcť vám pri špeciálnych požiadavkách.

[ **BMW Konfigurátor** ] Využite Konfigurátor na vytvorenie vášho vlastného individualizovaného BMW. K dispozícii máte kompletný výber aktuálnych farieb a výbavy. Viac informácií nájdete na stránke [www.bmw.sk/configurator](http://www.bmw.sk/configurator)

<sup>1</sup> Štandardná výbava pre model M Šport a model M Šport X.

<sup>2</sup> Doplnkovo k dispozícii aj pre model M Šport a model M Šport X.

<sup>3</sup> K dispozícii výlučne pre model M Šport a model M Šport X.

Objavte viac pomocou aplikácie BMW Katalógy. Teraz k dispozícii pre váš smartfón aj tablet.

■ Štandardná výbava □ Doplnková výbava

## LÁTKA

K dispozícii s:

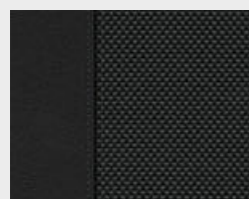

■ Základná výbava

Látka Hevelius Ehat Anthracite, farba interiéru Black

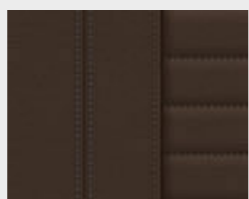

□ Základná výbava  
□ Model xLine  
□ Model M Šport  
□ Model M Šport X

Koža Vernasca MAMU Mocha s dekoratívnym prešívaním, farba interiéru Black<sup>1</sup>

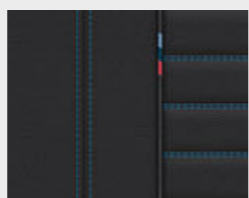

□ Model M Šport  
□ Model M Šport X

Koža Vernasca MANL Black, kontrastné prešívanie Blue, farba interiéru Black<sup>3</sup>

## KOMBINÁCIA LÁTKA/KOŽA

K dispozícii s:

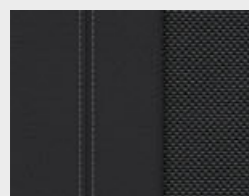

□ Základná výbava  
■ Model xLine

Kombinácia látky a koža Vivus BVAT Anthracite, farba interiéru Black<sup>1</sup>

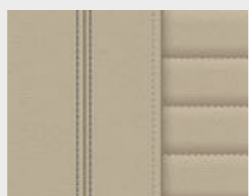

□ Model xLine  
□ Model M Šport  
□ Model M Šport X

Koža Vernasca MAOQ Oyster s dekoratívnym prešívaním a rozšíreným rozsahom, farba interiéru Black

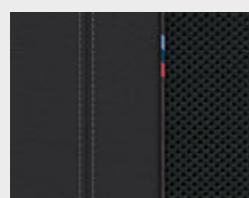

■ Model M Šport  
■ Model M Šport X

Kombinácia látky a koža Vernasca BWNL Black, kontrastné prešívanie Blue, farba interiéru Black

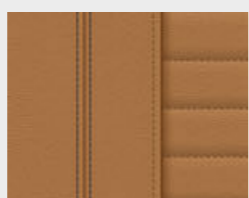

□ Model xLine  
□ Model M Šport  
□ Model M Šport X

Koža Vernasca MAPQ Cognac s dekoratívnym prešívaním, farba interiéru Black

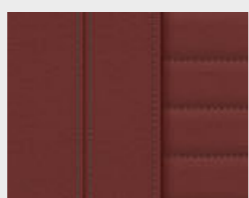

□ Model xLine  
□ Model M Šport  
□ Model M Šport X

Koža Vernasca MAG6 Tacora Red s dekoratívnym prešívaním, farba interiéru Black

## KOŽA

K dispozícii s:

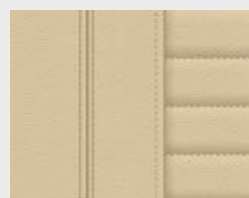

□ Základná výbava  
□ Model xLine  
□ Model M Šport  
□ Model M Šport X

Koža Vernasca MAFO Canberra Beige s dekoratívnym prešívaním, farba interiéru Black<sup>2</sup>

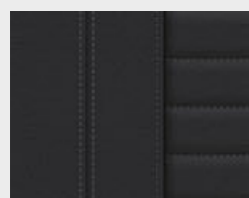

□ Základná výbava  
□ Model xLine  
□ Model M Šport  
□ Model M Šport X

Koža Vernasca MAH7 Black s dekoratívnym prešívaním, farba interiéru Black<sup>2</sup>

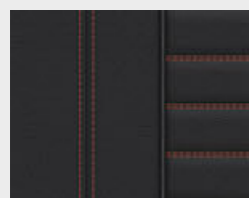

□ Model M Šport  
□ Model M Šport X

Koža Vernasca MAH8 Black, kontrastné prešívanie Red, farba interiéru Black<sup>3</sup>

## BMW INDIVIDUAL KOŽA

K dispozícii s:

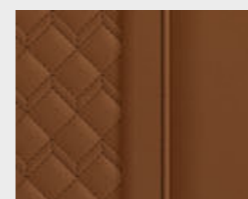

□ Základná výbava  
□ Model xLine  
□ Model M Šport  
□ Model M Šport X

BMW Individual koža s rozšíreným rozsahom Merino VATQ Tartufo<sup>1,4,6</sup>

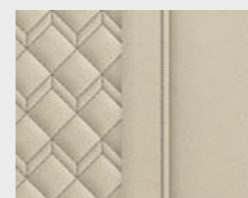

□ Základná výbava  
□ Model xLine  
□ Model M Šport  
□ Model M Šport X

BMW Individual koža s rozšíreným rozsahom Merino VAEW Ivor White<sup>1,4,6</sup>

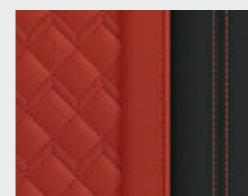

□ Základná výbava  
□ Model xLine  
□ Model M Šport  
□ Model M Šport X

BMW Individual koža s rozšíreným rozsahom Merino VAHZ Fiona Red/Black<sup>1,4,6</sup>

## INTERIÉROVÉ LIŠTY

K dispozícii s:

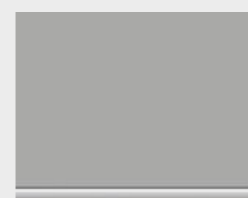

■ Základná výbava

4K8 Oxide Silver matné tmavé s ozdobnými lištami Pearl Chrome

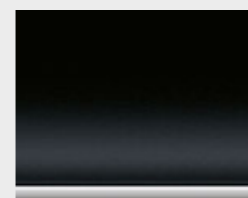

□ Základná výbava  
■ Model xLine

4LU Vysokolesklé čierne, ozdobné lišty Pearl Chrome

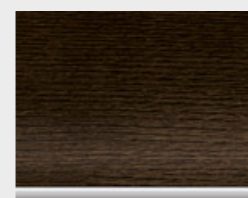

□ Základná výbava  
□ Model xLine  
□ Model M Šport  
□ Model M Šport X

4K1 Drevené interiérové lišty Oak Dark vysokolesklé s ozdobnými lištami Pearl Chrome



■ Model M Šport

4K7 Interiérové lišty Aluminium Rhombic s ozdobnými lištami Pearl Chrome



□ Základná výbava  
□ Model xLine  
□ Model M Šport  
□ Model M Šport X

4K9 Interiérové lišty Aluminium Fine Cutting s ozdobnými lištami Pearl Chrome



□ Základná výbava  
□ Model xLine  
□ Model M Šport  
□ Model M Šport X

4LH Drevené interiérové lišty Fineline Cove s ozdobnými lištami Pearl Chrome

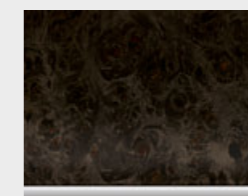

□ Základná výbava  
□ Model xLine  
□ Model M Šport  
□ Model M Šport X

4LQ Drevené interiérové lišty Poplar Grain Grey s ozdobnými lištami Pearl Chrome



■ Model M Šport X

4KN Interiérové lišty Aluminium Rhombic Dark s ozdobnými lištami Pearl Chrome

## BMW INDIVIDUAL INTERIÉROVÉ LIŠTY

K dispozícii s:



□ Základná výbava  
□ Model xLine  
□ Model M Šport  
□ Model M Šport X

BMW Individual lišty 4ML Piano Finish Black<sup>5</sup>

## BMW INDIVIDUAL STROP

K dispozícii s:

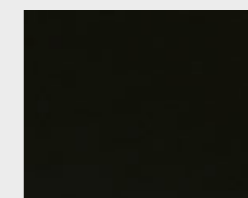

□ Základná výbava  
□ Model xLine  
□ Model M Šport  
□ Model M Šport X

BMW Individual strop 775 Anthracite

Vezmite, prosím, na vedomie, že aj pri bežnom používaní môžu po určitom čase vzniknúť na čalúnení neodstrániteľné nečistoty. Tie môžu byť spôsobené predovšetkým oblečením, ktoré púšťa farbu.

Farba interiéru závisí od zvolenej farby čalúnenia.

<sup>1</sup> K dispozícii iba v kombinácii so športovými sedadlami.

<sup>2</sup> Pre základnú výbavu k dispozícii iba v kombinácii so sedadlami s aktívnou ventiláciou.

<sup>3</sup> K dispozícii iba v kombinácii s palubnou doskou Sensatec.

<sup>4</sup> K dispozícii iba v kombinácii so stropom BMW Individual Anthracite.

<sup>5</sup> K dispozícii iba v kombinácii s výbavou Ambientné osvetlenie.

<sup>6</sup> Pre základnú výbavu k dispozícii iba v kombinácii s prahovými lištami s označením BMW Individual.

# KOLESÁ A PNEUMATIKY.

Objavte viac pomocou aplikácie BMW Katalógy. Teraz k dispozícii pre váš smartfón aj tablet.



□ 21-palcové M disky z ľahkej zliatiny Double-spoke style 718 M Bicolour Cerium Grey matné, so zmiešanými runflat pneumatikami, vpredu 8,5J x 21, pneumatiky 245/40 R21, vzadu 9,5J x 21, pneumatiky 275/35 R21.<sup>6</sup>



□ 21-palcové BMW Individual disky z ľahkej zliatiny V-spoke style 726 I Bicolour Orbit Grey leštené, so zmiešanými runflat pneumatikami, vpredu 8,5J x 21, pneumatiky 245/40 R21, vzadu 9,5J x 21, pneumatiky 275/35 R21.



□ 20-palcové disky z ľahkej zliatiny Double-spoke style 695 Orbit Grey leštené, so zmiešanými pneumatikami, vpredu 8J x 20, pneumatiky 245/45 R20, vzadu 9,5J x 20, pneumatiky 275/40 R20.



□ 20-palcové M disky z ľahkej zliatiny Double-spoke style 699 M Bicolour Orbit Grey leštené, so zmiešanými pneumatikami, vpredu 8J x 20, pneumatiky 245/45 R20, vzadu 9,5J x 20, pneumatiky 275/40 R20.<sup>1,2</sup>



□ 20-palcové M disky z ľahkej zliatiny Double-spoke style 787 M Bicolour Orbit Grey leštené, so zmiešanými pneumatikami, vpredu 8J x 20, pneumatiky 245/45 R20, vzadu 9,5J x 20, pneumatiky 275/40 R20.<sup>3</sup>



○ Vysoko kvalitné 20-palcové disky z ľahkej zliatiny V-spoke style 695 Bicolour Black matné. Sada kompletných kolies s runflat pneumatikami a senzormi merania tlaku.



□ 19-palcové disky z ľahkej zliatiny V-spoke style 691 Reflex Silver, 7,5J x 19, pneumatiky 245/50 R19.



□ 19-palcové disky z ľahkej zliatiny V-spoke style 692 Bicolour Ferric Grey leštené, 7,5J x 19, pneumatiky 245/50 R19.



■ 19-palcové disky z ľahkej zliatiny Y-spoke style 694, Ferric Grey, 7,5J x 19, pneumatiky 245/50 R19.<sup>4</sup>



■ 19-palcové M disky z ľahkej zliatiny Double-spoke style 698 M, Bicolour Ferric Grey, leštené, 7,5J x 19, pneumatiky 245/50 R19.<sup>5</sup>



□ 18-palcové disky z ľahkej zliatiny Double-spoke style 688 Reflex Silver, 7J x 18, pneumatiky 225/60 R18.<sup>7</sup>



□ 18-palcové disky z ľahkej zliatiny Turbine styling 689, Bicolour Jet Black, leštené, 7J x 18, pneumatiky 225/60 R18, BMW EfficientDynamics.<sup>7</sup>

# ORIGINÁLNE BMW PRÍSLUŠENSTVO.

Výbava 40 | 41

■ Štandardná výbava □ Doplnková výbava ○ Príslušenstvo



○ Moderný strešný box vo farbe Black s bokmi vo farbe Titanium Silver má objem 420 litrov a je vhodný pre všetky systémy strešných nosičov BMW. Dá sa otvárať z oboch strán a je vybavený trojitými centrálnymi zámkami na každej strane, pre jednoduché nakladanie a ochranu pred krádežou.



○ BMW Advanced Car Eye 2.0 je vysoko citlivá full-HD kamera, ktorá zachytáva dianie okolo vozidla, dokonca aj v noci. V prípade narušenia alebo nezvyčajného pohybu okolo vozidla začne kamera automaticky nahrávať situáciu s cieľom zdokumentovať možnú nehodu alebo (pokus o) vládanie.



○ Rozmerovo presné a odolné rohože do každého počasia s vyvýšenými okrajmi a elegantným dizajnom dokonalo ochrania priestor pre nohy vpredu aj vzadu pred vlhkosťou a znečistením. Sú čierne a nachádza sa na nich čierna aplikácia X4.



○ Bezdrôtové nabíjacie puzdro: Puzdro na bezdrôtové nabíjanie umožňuje indukívne nabíjanie telefónu Apple iPhone™ 7; kryt telefónu sa dá použiť aj ako ochranný kryt.



○ 21-palcové BMW M Performance disky z ľahkej zliatiny Y-spoke style 701 M Bicolour Black, matné a leštené. Sada kompletných letných kolies so zmiešanými runflat pneumatikami.

<sup>1</sup> K dispozícii iba v kombinácii s modelom M Šport.  
<sup>2</sup> Runflat pneumatiky sú štandardnou výbavou pre M40i a M40d.  
<sup>3</sup> K dispozícii iba v kombinácii s modelom M Sport X.  
<sup>4</sup> K dispozícii iba v kombinácii s modelom xLine.  
<sup>5</sup> K dispozícii iba pre model M Šport alebo M Šport X.

<sup>6</sup> Vylučne pre M40i a M40d.  
<sup>7</sup> Štandardná výbava pre model xLine.

Objavte bohatú ponuku inovatívnych riešení pre exteriér, interiér, komunikáciu a informácie, ako aj prepravné a batôžinové systémy. Váš BMW partner vám ochotne poradí ohľadom

kompletnej ponuky Originálneho BMW príslušenstva a poskytnete vám aj špeciálny katalóg príslušenstva. Viac informácií nájdete na adrese [www.bmw.sk/accessories](http://www.bmw.sk/accessories)

BMW X4		xDrive20i	xDrive30i	M40i	xDrive20d	xDrive30d	M40d
--------	--	-----------	-----------	------	-----------	-----------	------

Hmotnosť							
Pohotovostná hmotnosť EU <sup>1</sup>	kg	1795	1795	1900	1845	1895	1970
Celková hmotnosť	kg	2400	2400	2430	2410	2460	2525
Užitočná hmotnosť	kg	680	680	600	640	640	600
Pripustná hmotnosť nebrzdeného prívesu <sup>2</sup>	kg	750	750	750	750	750	750
Pripustná hmotnosť brzdeného prívesu, max. 12% stúpanie / max. 8% stúpanie <sup>2</sup>	kg	2400/2400 <sup>2</sup>	2400/2400 <sup>2</sup>	2400/2400 <sup>2</sup>	2400/2400 <sup>2</sup>	2400/2400 <sup>2</sup>	2400/2400 <sup>2</sup>
Objem batožinového priestoru	l	525–1430	525–1430	525–1430	525–1430	525–1430	525–1430

Motor <sup>5</sup>							
Valce/ventily		4/4	4/4	6/4	4/4	6/4	6/4
Zdvihový objem	cm <sup>3</sup>	1998	1998	2998	1995	2993	2993
Max. výkon / pri otáčkach	kW (kJ) 1/min	135 (184) 5000–6500	185 (252) 5200–6500	260 (354) 5500–6500	140 (190) 4000	195 (265) 4000	240 (326) 4400
Max. krútiaci moment / pri otáčkach	Nm/ 1/min	290/ 1350–4250	350/ 1450–4800	500/ 1550–4500	400/ 1750–2500	620/ 2000–2500	680/ 1750–2750

Prevodovka a pohon							
Pohon		všetky štyri kolesá	všetky štyri kolesá	všetky štyri kolesá	všetky štyri kolesá	všetky štyri kolesá	všetky štyri kolesá
Štandardná prevodovka		8-stupňová Steptronic	8-stupňová Steptronic Sport	8-stupňová Steptronic Sport	8-stupňová Steptronic	8-stupňová Steptronic Sport	8-stupňová Steptronic Sport

Jazdné výkony							
Max. rýchlosť	km/h	215	240	250 <sup>4</sup>	213	240	250 <sup>4</sup>
Zrýchlenie 0–100 km/h	s	8,3	6,3	4,8	8,0	5,8	4,9

Spotreba <sup>5,6</sup>							
Nízka rýchlosť (režim mesta)	l/100 km	11,9–12,4	12,1–12,7	14,8–15,3	7,6–8,0	8,2–9,4	9,6–9,8
Stredná rýchlosť (mesto + dochádzanie)	l/100 km	9,1–9,7	8,9–9,8	10,2–10,9	6,5–7,2	7,1–7,9	7,6–7,9
Vysoká rýchlosť (mimo mesta)	l/100 km	7,8–8,4	7,9–8,7	8,9–9,4	5,8–6,3	6,1–6,9	6,8–7,1
Extra vysoká rýchlosť (diaľnica)	l/100 km	8,8–9,8	8,8–9,9	10,4–10,9	6,7–7,5	7,0–7,8	7,6–8,3
Kombinovaná	l/100 km	9,0–9,7	9,0–9,9	10,5–11,0	6,5–7,1	6,9–7,7	7,6–8,1
Emisná norma (typový certifikát)		EU6d-temp	EU6d-temp	EU6d-temp	EU6c	EU6d-temp	EU6d-temp
Kombinované emisie CO <sub>2</sub>	g/km	204–221	205–225	238–250	170–186	180–203	199–211
Objem nádrže na palivo, cca.	l	65	65	65	60	68	68

Kolesá							
Rozmer pneumatík		225/60 R18 W	225/60 R18 W	245/45 R20 W/ 275/40 R20 W	225/60 R18 W	225/60 R18 W	245/45 R20 W/ 275/40 R20 W
Rozmer diskov kolies		7J x 18	7J x 18	8J x 20/ 9,5J x 20	7J x 18	7J x 18	8J x 20/ 9,5J x 20
Materiál diskov kolies		lahká zliatina	lahká zliatina	lahká zliatina	lahká zliatina	lahká zliatina	lahká zliatina

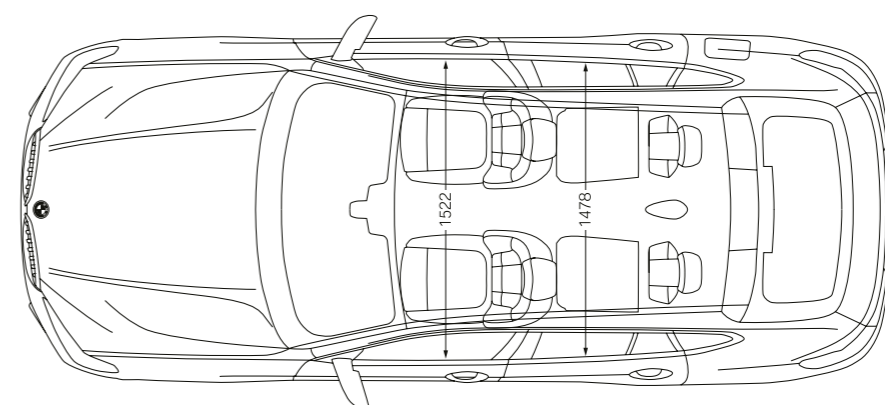
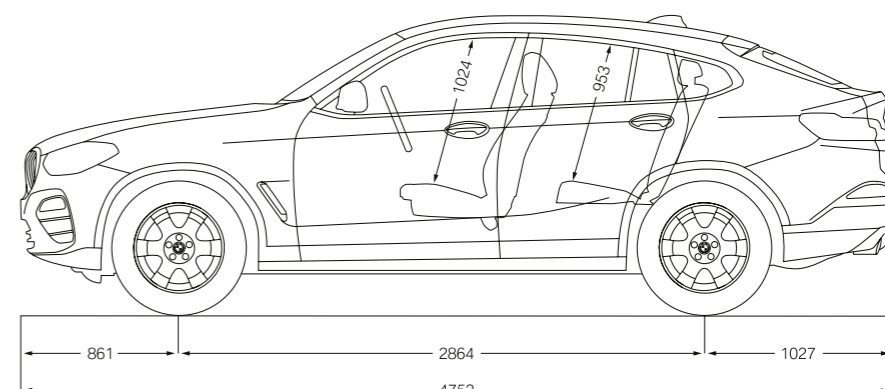
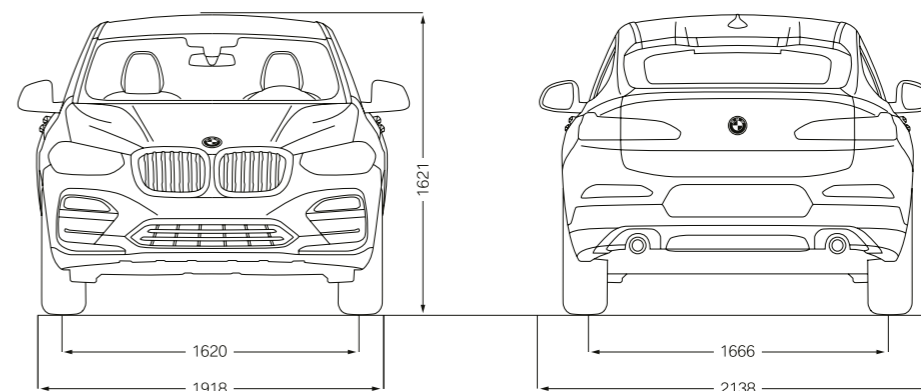

Všetky rozmery na technických výkresoch sú uvedené v milimetroch.  
Hodnoty jazdných výkonov, spotreby paliva a emisií CO<sub>2</sub> platia pre vozidlá so štandardnou prevodovkou.

<sup>1</sup> Pohotovostná hmotnosť platí pre vozidlo so štandardnou výbavou a nezahŕňa žiadnu doplnkovú výbavu. Uvedená hodnota zahŕňa 90% objemu nádrže, 68 kg na vodiča a 7 kg na batožinu. Doplnková výbava môže ovplyvniť hmotnosť vozidla a v prípade, že má vplyv na jeho aerodynamiku, tak môže ovplyvniť aj maximálnu rýchlosť.

<sup>2</sup> Platí iba pre továrensky montované ťažné zariadenie, inak platí max. zaťaženie prívesu 2000 kg/2000 kg.

<sup>3</sup> Celková hmotnosť prívesného vozidla nesmie prekročiť maximálnu prípustnú hmotnosť prívesu, vrátane maximálneho prípustného zvislého zaťaženia háku ťažného zariadenia.

<sup>4</sup> Elektronicky limitovaná.

<sup>5</sup> Údaje o jazdných výkonoch, spotrebe a emisiách benzínových motorov platia pri použití paliva RON 98. Hodnoty spotreby paliva platia pre vozidlá využívajúce referenčné palivá v súlade s EU normou 2007/715.

<sup>6</sup> Hodnoty spotreby paliva, emisií CO<sub>2</sub>, spotreby elektrickej energie a zobrazené rozsahy sú stanovené podľa európskeho nariadenia (EC) 715/2007 v znení uplatniteľnom v čase typového schválenia. Namerané hodnoty sú na základe cyklu WLTP podľa smernice (EC) 1151/2017 a môžu sa líšiť v závislosti od zvolenej výbavy. Uvedený rozsah hodnôt zohľadňuje rôzne konfigurácie zvoleného modelu a nie je súčasťou akékoľvek ponuky, je určený výlučne na porovnanie.

**BMW X4 M40i.**

Radový benzínový 6-valcový motor TwinPower Turbo, 21-palcové M disky z ľahkej zliatiny Double-spoke style 718 M so zmiešanými pneumatikami, farba karosérie metalíza Flamenco Red s briliantovým efektom, športové predné sedadlá čalúnené kožou „Vernasca“ Black s červeným kontrastným prešivaním, interiérové lišty Aluminium Rhombicle s ozdobnými lištami Pearl Chrome a palubná doska Sensatec Black.

Modely v tomto katalógu zobrazujú vozidlá v špecifikácii (štandardná výbava, doplnková výbava, konfigurácie výbavy), v ktorej ich vyrába BMW AG pre trh v Nemecku. Zmeny oproti štandardnej výbave, doplnkovej výbave a konfiguráciám výbav, popísaným v tomto katalógu, sa môžu vyskytnúť po dátume 15.11.2018, po termíne redakčnej uzávierky katalógu, alebo na základe špecifických požiadaviek iných trhov. Podrobnejšie informácie vám poskytne váš miestny BMW Partner. Zmeny dizajnu, konštrukcie a výbavy sú vyhradené.

© BMW AG, Mníchov, Nemecko. Reprodukcia časti alebo celku je povolená iba s písomným súhlasom BMW AG, Mníchov.

411 004 093 98 1 2019 CB. Vytlačené v Nemecku, 2019.