



Radost' z jazdy

NOVÉ BMW i3.
A NOVÉ BMW i3s.



NOVÉ BMW i3 A NOVÉ BMW i3s.



DIGITÁLNE OBJAVOVANIE: NOVÁ APLIKÁCIA BMW KATALÓGY.



Viac informácií, viac radosti z jazdy: Nová aplikácia BMW Katalogy vám ponúka úplne nový digitálny a interaktívny BMW zážitok. Stiahnite si aplikáciu BMW Katalogy na váš smartfón alebo tablet a preskúmajte nové perspektívy vášho BMW.

INOVÁCIE A TECHNIKA.



18 Pohon a jazdná dynamika



22 Efektivita a dojazd



24 Asistenčné systémy vodiča a bezpečnosť



25 Konektivita, informácie a zábava



26 Komfort nabíjania a služby mobility



30 Materiály a spracovanie

INDIVIDUALITA A ROZMANITOSŤ.



32 Výbava exteriéru



34 Výbava interiéru



38 To najlepšie z výbavy



40 Born Electrics



42 Služby a technické údaje



ENERGIA
PRE
RADOŠŤ
Z JAZDY.

KOLKO ADRENALINU JE V ELEKTRICKEJ JAZDE?

Plný ťah hneď od rozbehu: Elektrický pohon BMW eDrive vyvinie svoj maximálny krútiaci moment okamžite. Jediné plné stlačenie akceleračného pedálu vás plynulo rozbehne z 0 na 100 km/h za 7,3 s [BMW i3s: 6,9 s], bez zmeny prevodových stupňov. Takže keď vyrazíte na cesty v novom BMW i3 a BMW i3s, zažijete udržateľnosť v najdynamickerej podobe. Pedál akceleračného pedálu zároveň funguje ako brzda: Keď z neho zložíte nohu, začne sa rekuperovať kinetická energia, čím sa vozidlo brzdí. Táto inovácia, zvaná „pocit jediného pedálu“, vám umožní ešte priamejšie prežiť jazdnú dynamiku.



MOJE HODINKY, MŤ TELEFÓN AJ MOJA DOMÁCNOSŤ SÚ CHYTRÉ. AKÉ CHYTRÉ JE BMW i3?

Chytrý spôsob na uľahčenie vášho života. Nové BMW i3 a BMW i3s uľahčujú váš život ešte aj prostredníctvom inteligentnej konektivity. Na hodinkách smart watch si napríklad viete pozrieť dojazd vozidla. Pomocou smartfónu dokážete v predstihu vychladiť alebo vykúriť vozidlo kým sa nabíja, čo znamená dosiahnutie príjemnej teploty v interiéri bez vybíjania batérie. Keď ste na cestách, váš BMW i navigačný systém¹ pozná aktuálny dojazd, najefektívnejšiu trasu a samozrejme aj nabíjacie stanice, dostupné na trase. Je všetko doma pripravené na váš príchod? Žiaden problém ak nie je, pretože BMW Connected+² vám umožní ovládať vašu domácnosť typu smart home³ z vášho nového BMW i3 a BMW i3s.

¹ K dispozícii ako doplnková výbava.

² Vyžaduje si výbavu BMW ConnectedDrive Services. Predpokladaná dostupnosť na Slovensku je od novembra 2018.

³ Niektoré smart home funkcie budú dostupné až v priebehu roka 2018.





Sansome

BUSH



AKO JE MOŽNÉ SKOMBINOVAŤ RADOŠŤ Z JAZDY A UDRŽATEĽNOSŤ?

Jednoducho! Čisto elektrický pohon BMW eDrive vám umožní nechať pri odjazde zo svetiel za sebou množstvo výkonnejších vozidiel, bez toho, aby ste vypúšťali emisie. Vychutnajte si komfort exkluzívneho interiéru, vyrobeného z obnoviteľných alebo recyklovaných surovín. Vynikajúci dizajn sa tu snúbi s udržateľnou produkciou. Princípy udržateľnosti sa uplatňujú od vývoja, cez výrobu a ešte aj ďalej. Napríklad produkcia prebieha s použitím energie z obnoviteľných zdrojov. Pokrok a udržateľnosť kráčajú bok po boku – s novým BMW i3 a BMW i3s.



MÁM SVOJÚ VLASTNÚ OSOBNOSŤ. MÁ JU AJ BMW i3?

Dizajn nového BMW i3 a BMW i3s jednoznačne vyčnieva z davu. Je demonštráciou individuality, pričom zároveň potvrdzuje, že pokrok je viditeľne možné interpretovať aj dynamickým spôsobom. Jeho mohutné línie a čierny pás, tiahnuci sa z prednej kapoty cez strechu dozadu, evokujú rýchlosť aj keď vozidlo nehybne stojí. Priestor pre posádku, vyrobený z karbónu, nemá B-stĺpiky a bočné dvere sa mu otvárajú protichodne, čím vo výsledku vzniká unikátny vstupný priestor a vyniká inovatívnosť konštrukcie. Nové BMW i3s vyzerá ešte športovejšie: Jeho šírku sebavedomým štýlom zvýrazňujú dizajnové prvky ako napríklad markantnejší predný aj zadný nástavec. V interiéri si môžete vybrať jeden zo štyroch rozličných dizajnov a vytvoriť svoju vlastnú atmosféru komfortu.





Top: 24.7°C
0 READY
035.6 km
ECO PRO+
109 km

87.5 MHz 12:37

Media Radio
87.5 MHz
EU

Communications
Navigation

ConnectDrive
My Vehicle
44 mi
308 min

Notifications
0
No notifications

22.2

AUTO MAX AC

ECO PRO+

AKÝ JE NAJLEPŠÍ SPÔSOB NABÍJANIA?

Je ich hneď niekoľko: Vozidlo štandardne obsahuje nabíjací kábel, ktorým dobijete svoje nové BMW i3 a i3s cez noc z bežnej domácej zásuvky. Zariadenie BMW i Wallbox vám nabíjanie skrúti a zvýši jeho komfort. Namontuje vám ho náš BMW inštalačný servis a čas nabíjania vám skrúti pod tri hodiny.¹ Pri nabíjaní cez BMW i Wallbox Connect s využitím služieb BMW Digital Charging Service je nabíjanie mimoriadne inteligentné: Získate prístup k viacerým nabíjacím funkciám, vrátane automatickej regulácie nabíjania podľa najvýhodnejšieho času pre vás, v závislosti od energetických taríf a vášho termínu odjazdu.

Samozrejme, najudržateľnejší spôsob nabíjania využíva energiu z vášho vlastného solárneho systému.

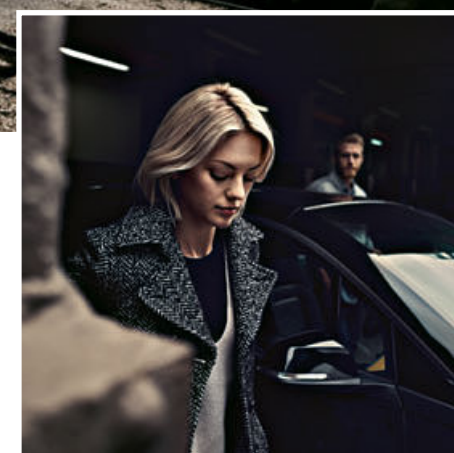
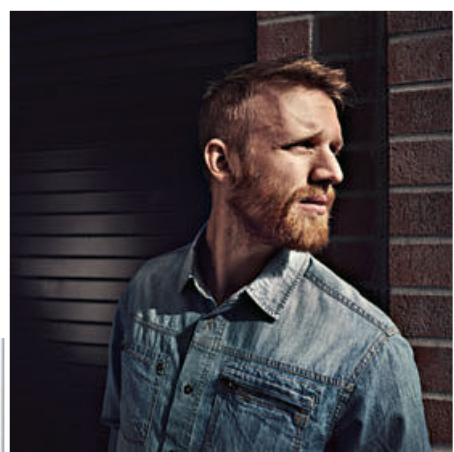

DO PRÁCE. ZA PRIATEĽMI. DO PRÍRODY. A ZASE SPÄŤ. JE BMW i3 DOŠŤ FLEXIBILNÉ PRE MÔJ ŽIVOT?

Nové BMW i3 a BMW i3s vás bez problémov dovezú do každého cieľa. Väčšina ľudí v meste nenajazdí denne viac než 50 km, takže nové BMW i3 a BMW i3s sa dokonalo hodia na dochádzanie do práce a späť. S dojazdom až do 200 km² v bežnej prevádzke budete mať ešte dostatočnú rezervu aj na krátku zastávku u priateľov na vidieku. Ani cesta za outdoorovými aktivitami, k vode či do hôr, nie je problém: Služba mobility ChargeNow³ vám ponúka prístup do najväčšej siete verejných nabíjacích staníc, jednoducho, pohodlne a vždy vtedy, keď je to potrebné.

Informácie o dojazde, spotrebe paliva a emisiách CO₂ nájdete v technických údajoch alebo u vášho BMW partnera.

¹ Závisí od miestnej elektrickej infraštruktúry a zvolenej doplnkovej výbavy.

² Dojazd v každodennej prevádzke závisí od viacerých faktorov, napríklad od osobného jazdného štýlu, charakteru trasy, vonkajšej teploty, prevádzky kúrenia, klimatizácie a predklimatizácie.

³ Informácie o alternatívach, dostupných pre Slovensko, vám poskytne váš miestny autorizovaný predajca BMW.





e
PARKING
ONLY



ELEKTRIZUJÚCA DYNAMIKA, NABITÁ VZRUŠENÍM.

Všetko v novom BMW i3 a BMW i3s je navrhnuté pre elektrizujúcu jazdnú dynamiku a agilitu. Základom je architektúra vozidla LifeDrive, špeciálne vytvorená pre požiadavky elektrickej mobility, významným prvkom je inovatívny elektrický pohon BMW eDrive a v konečnom dôsledku môžete vždy očakávať športovú precíznosť. Jazdné zážitky v novom BMW i3 a BMW i3s povyšujú elektrickú mobilitu na novú úroveň a sú jednoznačne unikátne.

EFFICIENT DYNAMICS V POHYBE: BMW eDRIVE.

Pohon **BMW eDrive** pochádza z vlastného vývoja BMW. Vďaka výkonu 125kW (170k) a krútiacemu výkonu 250Nm v BMW i3, resp. výkonu 135kW (184k) a krútiacemu momentu 270Nm v BMW i3s disponujú oba modely unikátnou jazdnou dynamikou. Čo to však znamená v praxi? Maximálny ťah je k dispozícii prakticky už od rozbehu. Hneď po rozjazde prenášajú BMW i3 aj BMW i3s svoj výkon na cestu takmer okamžite. Jednostupňová prevodovka eliminuje potrebu radenia a urýchľuje akceleráciu. Vďaka faktu, že je jazda takmer nehučná a nové BMW i3 ani BMW i3s nevypúšťajú výfukové plyny, dostáva typická radosť z jazdy v BMW úplne novú dimenziu.¹

VYTVORENÉ PRE MAXIMÁLNU EFEKTIVITU A DYNAMIKU: JAZDNÉ REŽIMY.

Nové BMW i3 a BMW i3s dosahujú dojazd do 200km² v štandardnom jazdnom režime COMFORT a v bežných podmienkach. Tento dojazd sa však dá predĺžiť. Pomocou Ovládača jazdného zážitku si môžete zvoliť vysoko efektívne **jazdné režimy ECO PRO alebo ECO PRO+**, pre potenciálne dosiahnutie väčšej vzdialenosti.

„AKÉ SÚ VÝHODY ELEKTRICKÉHO MOTORA?“

135 KW (184 K)

a pohotovostná hmotnosť (EU) iba 1 340kg⁴
spolu zvyšujú zábavný faktor jazdy v novom BMW i3s.³

6,9s

stačí na zrýchlenie BMW i3s z 0 na
100 km/h.⁵

14,3 kWh/100 km

spotreba energie⁶ (približne 3,85eur na 100 km).⁷

ŠPORTOVÝ PODVOZOK BMW i3s.

Športový podvozok ešte viac zvyšuje dynamiku a agilitu vozidla. Táto výbava obsahuje tvrdšie pružiny, tlmiče a stabilizátor prednej nápravy. So športovým podvozkom je vozidlo znížené o 10 milimetrov.

ŠPORTOVÉ RIADENIE BMW i3s.

Športové riadenie BMW i3s je vybavené prispôbeným účinkom posilňovača, ktorý poskytuje ešte dynamickejší a vzrušujúcejší zážitok z jazdy. Vozidlo reaguje na povel volantom ešte presnejšie, čím umocňuje radosť z riadenia obzvlášť v meste a na klukatých cestách.

¹ Informácie o dojazde, spotrebe paliva a emisiách CO₂ nájdete v technických údajoch alebo u vášho BMW partnera.

² Dojazd v každodennej prevádzke závisí od viacerých faktorov, napríklad od osobného jazdného štýlu, charakteru trasy, vonkajšej teploty, prevádzky kúrenia, klimatizácie a predklimatizácie.

³ BMW i3 – max. výkon: 125kW (170k).

⁴ BMW i3 – pohotovostná hmotnosť EU: 1 320kg. Uvedená hodnota zahŕňa 75kg na vodiča a batožinu.

⁵ BMW i3 – akcelerácia: 7,3s.

⁶ BMW i3 – spotreba elektrickej energie: 13,1–13,6kWh/100km.

⁷ Pri exkluzívnej ponuke BMW Green Energy od spoločnosti Naturstrom stojí 100km jazdy približne 3,85 eura (pri cene 0,269 eura za kWh – ceny jednotlivých dodávateľov sa môžu líšiť). Kalkulácia nákladov vychádza z kombinovanej spotreby (podľa NEDC). Ďalšie informácie sú dostupné na adrese www.naturstrom.de/bmw-i. Informácie o alternatívach dostupných pre Slovensko vám poskytne váš miestny autorizovaný predajca BMW.

Vytvorenie novej a udržateľnej éry elektrickej mobility znamenalo priniesť úplne novú definíciu automobilu. Jednou z najväčších výziev bola kompenzácia extra hmotnosti lítium-iónovej vysokonapäťovej batérie. Zvládli sme to pomocou rozdelenia architektúry vozidla do dvoch nezávislých jednotiek. Dolný modul Drive je skonštruovaný z hliníka a okrem batérie sa tu nachádzajú aj všetky ostatné komponenty pohonného systému a podvozka. Takýmto spôsobom sa uvoľnilo množstvo priestoru pre vodiča a pasažierov v hornej jednotke – v module Life. V jeho prípade bol po prvýkrát úspešne použitý pre štandardnú konštrukciu výnimočne ľahký, zároveň však extrémne pevný karbón. Tým sa znížila hmotnosť aj ťažisko nového BMW i3 aj BMW i3s, čím sa zároveň zvýšila bezpečnosť a zlepšila agilita jazdy.



„AKO ARCHITEKTÚRA LIFE-DRIVE VYLEPŠUJE HANDLING VOZIDLA?“

1 340 KG

je hmotnosť BMW i3s podľa normy EU², čo znamená, že je podstatne ľahšie, než porovnateľné elektrické vozidlo.

50%

z hmotnosti ocele, zároveň však výnimočná pevnosť: to je karbón.

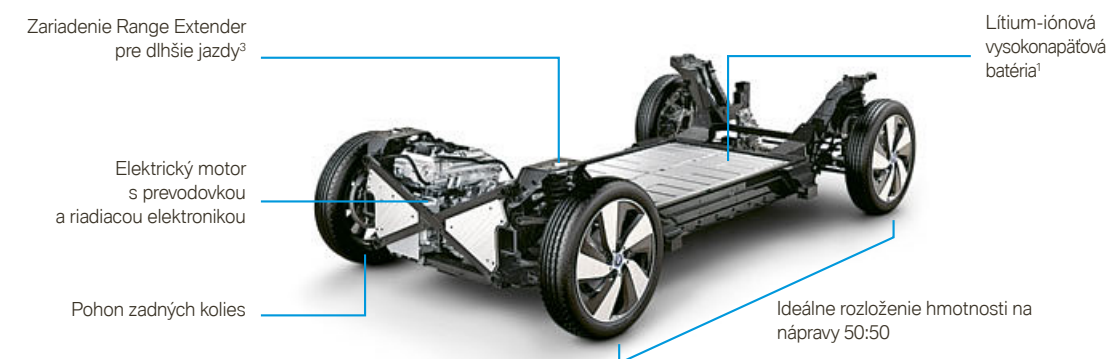

MODUL LIFE: BEZPEČNÝ ŽIVOTNÝ PRIESTOR.

Celý priestor **modulu Life** sa dá flexibilne využiť. Vodiča a predného spolujazdca neoddeľuje stredový tunel. Medzi dverami, otvárajúcimi sa proti sebe, nie sú stĺpiky karosérie. Výsledkom je otvorená atmosféra v štýle loftu, unikátna v tejto triede vozidiel. Priestrannú konštrukciu bolo možné dosiahnuť vďaka tomu, že je štruktúra kabíny štandardne vyrobená z vysoko pevného karbónu. Tým sa znížila hmotnosť podľa normy EU pri novom BMW i3 iba na 1 320 kg a pri novom BMW i3s len na 1 340 kg, čo pri oboch modeloch prispieva k unikátnej agilite a dlhšiemu dojazdu.² Robustná karbónová konštrukcia zároveň poskytuje vysokú mieru bezpečnosti, ako to potvrdilo aj množstvo testov.

MODUL DRIVE: ZAMERANIE NA BEZPEČNOSŤ.

Modul Drive je vyrobený z ľahkého hliníka a nachádzajú sa tu všetky systémy, potrebné na pohon vozidla. Napríklad v zadnej časti je uložený elektrický motor, prevodovka a v prípade modelov so zariadením Range Extender aj malý spaľovací motor na predĺženie dojazdu. Vysokonapäťová batéria sa nachádza v pevnom hliníkovom puzdre, bezpečne uloženom v podlahe na mieste, kde je najlepšie chránená. Tu je batéria optimálne zabezpečená proti poškodeniu pri kolízii. Ďalším benefitom tohto umiestnenia je zníženie ťažiska vozidla, čo dokonalo podporuje jeho agilitu. Navyše, na batériu poskytujeme záruku až osem rokov alebo 100 000 km.¹

¹ Lítium-iónová vysokonapäťová batéria disponuje dlhou životnosťou. Ak by sa napriek tomu vyskytol nejaký problém vysokonapäťovej batérie počas prvých 8 rokov alebo prvých 100 000 km, váš BMW i Agent sa bezplatne postará o riešenie. Viac informácií nájdete v certifikáte na batériu vášho BMW i.

² BMW i3 – pohotovostná hmotnosť DIN: 1 245 kg (BMW i3 – pohotovostná hmotnosť EU: 1 320 kg / BMW i3s: 1 340 kg).

³ K dispozícii pre BMW i3 aj pre BMW i3s.

OPTIMALIZOVANÁ EFEKTIVITA: INTELENTNÝ MANAŽMENT ENERGIE.

Kombinácia všetkých technológií v novom BMW i3 a BMW i3s je riadená **inteligentným manažmentom energie** s cieľom optimálneho využitia energie, a teda zabezpečenia maximálneho možného dojazdu.

JAZDA NA VZDUCH: TEPELNÉ ČERPADLO.

Na vykurovanie elektrického vozidla je potrebná elektrická energia, keďže tu nie je k dispozícii zvyškové teplo zo spaľovacieho motora. Táto spotreba elektrickej energie však môže negatívne ovplyvniť dojazd. Z tohto dôvodu sme hlavne pre zimnú prevádzku vyvinuli inovatívne **tepelné čerpadlo**¹, ktoré mimoriadne efektívne extrahuje energiu zo vzduchu okolo vozidla. Tento doplnkový systém sa aktivuje automaticky a dokáže zvýšiť energetickú efektívnosť až o 50% v porovnaní s konvenčnými vykurovacími systémami. A prínosom nie je iba komfortná teplota v kabíne, ale v závislosti od vonkajšej teploty môže byť prínosom aj predĺžený dojazd, až o 30%.

SPRÁVNA TEPLOTA – HNEĎ OD ŠTARTU.

Aj **litium-iónová vysokonapäťová batéria** v BMW i3 má svoju preferovanú teplotu: 20 °C. Toto je optimum, pri ktorom dodá najvyšší výkon a poskytne najdlhší dojazd. Takže ak je vonku teplejšie alebo chladnejšie, odporúčame použiť aplikáciu BMW Connected na nastavenie správnej teploty už pred jazdou. Táto aplikácia vám zároveň pomôže predhriať interiér, čo je vitálny komfortný prvok v zime.^{3,4,5}

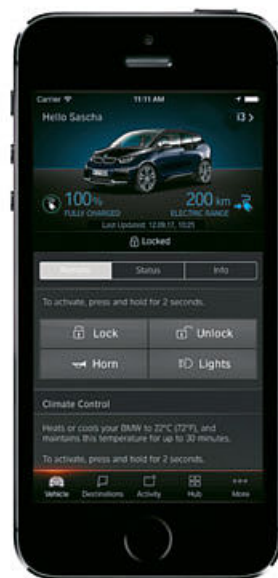

SO SPOLAHLIVOSŤOU ZÁJDETE NAJĎALEJ: DYNAMICKÉ ZOBRAZENIE DOJAZDU.

Zobrazenie dojazdu v BMW i3 aj BMW i3s bolo systematicky prepracované. Cieľom bolo poskytnúť vodičovi za každých okolností absolútne spoľahlivé informácie. Znie to jednoducho, v pozadí systému je však dômyselný program, ktorý v reálnom čase analyzuje vplyv mnohých faktorov. V priebehu sekúnd sa hodnotí jazdný štýl, topografia, teplota, jazdný režim, plánovaná trasa, ako aj použitie kúrenia a klimatizácie. Výsledkom je **dynamické zobrazenie dojazdu**, ktoré je nielen presné, ale aj spoľahlivo reaguje na meniace sa externé faktory.

EŠTE DLHŠÍ DOJAZD VĎAKA ZARIADENIU RANGE EXTENDER.

Viac kilometrov vďaka zariadeniu **Range Extender**: Benzínový 2-valcový motor poháňa elektrický generátor, čím predlžuje dojazd vozidla, až do 150 km.² Range Extender sa automaticky aktivuje pri nízkom stave nabitia vysokonapäťovej lítium-iónovej batérie a postará sa o to, aby miera jej nabitia zostala konštantná.



ELEKTRICKÁ RADOSŤ Z JAZDY. MAXIMÁLNA EFEKTIVITA.

Elektrická pohonná koncepcia BMW eDrive z vlastného vývoja BMW v novom BMW i3 a BMW i3s kombinuje maximálnu radosť z jazdy s najvyššou možnou efektívnosťou. Inovatívny elektrický motor transformuje energiu vysokonapäťovej lítium-iónovej batérie na vzrušujúci dynamický jazdný zážitok. Inteligentný manažment energie sa zároveň postará o to, aby bol maximálny možný výkon k dispozícii vždy, keď je potrebný, napríklad tak, že rekuperuje energiu hneď ako zložíte nohu z akceleračného pedálu. Výsledok: ideálny dojazd a radosť z jazdy, ktorá zmení každú cestu na zážitok.

¹ Nie je k dispozícii pre BMW i3 a BMW i3s so zariadením Range Extender.

² Dojazd závisí od množstva faktorov. Predovšetkým sú to: osobný štýl jazdy vodiča, charakter trasy, vonkajšia teplota, použitie kúrenia/klimatizácie a predklimatizácie.

³ Praktický celkový kombinovaný dojazd bol dosiahnutý za týchto podmienok: Mestský jazdný štýl, 20°C, predklimatizácia, jazdný režim COMFORT.

⁴ Pre využitie je potrebná výbava ConnectedDrive Services a kompatibilný smartfón. Rozsah funkčnosti závisí od aplikácií nainštalovaných v smartfóne.

⁵ Aktívne chladenie batérie je štandardom, jej ohrievanie je k dispozícii iba v kombinácii s doplnkovým vyhrievaním predných sedadiel.

⁶ Predpokladaná dostupnosť na Slovensku je od novembra 2018.



BEZPEČNOSŤ MÔŽE BYŤ OZAJ KOMFORTNÁ.

Bezpečnosť posádky je stále najvyššou prioritou nového BMW i3 a BMW i3s: Dosahuje sa opatreniami ako sú napríklad vysoko pevná štruktúra kabíny z karbónu alebo LED predné svetlomety s LED tlmenými aj diaľkovými svetlami pre ideálnu viditeľnosť. Bohatý arzenál inovatívnych asistenčných systémov v novom BMW i3 a BMW i3s mení jazdu a dokonca ešte aj parkovanie na bezstarostný a príjemný zážitok.



Balík výbavy **Driving Assistant Plus¹** prináša zreteľné zvýšenie bezpečnosti a komfortu. Obsahuje Koližné varovanie a Varovanie pred chodcami s funkciou mierneho brzdenia v meste⁵, Speed Limit Info⁶, Kamerový systém udržiavania rýchlosti s funkciou Stop & Go ako aj Asistenta pre hustú premávku.



Balík **Parkovací asistent^{1,2}** reálne zjednodušuje zaparkovanie vozidla. Tento balík pozostáva z Parkovacieho asistenta, parkovacích senzorov (PDC) a Cúvacej kamery, ktoré vám spolu uľahčia život. Ak si to vodič praje, asistent dokáže dokonca plne automaticky zaparkovať.

AKO INTELIGENTNÁ KONEKTIVITA.

BMW Connected^{4,11} vám umožní začať inteligentné plánovanie trasy už z komfortu vášho domova. Priebeh jazdy a svoju pozíciu dokážete zdieľať s priateľmi alebo obchodnými partnermi a získate prehľad o všetkých informáciách relevantných pre mobilitu cez BMW Connected Onboard. Pomocou **BMW Connected+^{3,4,11}** dokážete dokonca riadiť funkcie svojej domácnosti typu smart home.¹⁰ Navigačný systém Professional má nové užívateľské rozhranie a spoľahlivo vás dovedie do každého cieľa. K tomu sa pridáva funkcia On-street parking information,^{1,7,8} ktorá vám pomôže nájsť parkovacie miesto. K ďalším prvkom patrí Real Time Traffic Information,^{1,8,11} ktorý vás informuje o premávke v reálnom čase, čím pomáha jazdiť bez stresu. Remote Services¹¹ je funkcia, ktorá umožňuje komfortné ovládanie vozidla na diaľku a zobrazenie rozličných informácií, napríklad stavu jeho nabitia, na smartfóne.

BMW CONNECTED / BMW CONNECTED+.

BMW Connected+^{3,4,11} poskytuje ešte rozsiahlejšiu mieru integrácie aplikácie BMW Connected^{4,11} do vášho BMW. K dispozícii máte priamu konektivitu medzi všetkými styčnými bodmi BMW Connected a vaším BMW, čím získavate výhody vysoko individualizovaných služieb podporovaných platformou BMW Open Mobility Cloud.

BMW i CONNECTED DRIVE SERVICES PRE NAVIGÁCIU.

BMW i ConnectedDrive Services pre navigáciu^{8,9} ponúkajú množstvo informácií na zvýšenie praktickosti a komfortu elektrickej jazdy. Základom sú dynamická dojazdová mapa a asistent dojazdu. Funkcia ECO ROUTE zobrazuje najefektívnejšiu trasu, vrátane nabíjajúcich staníc pozdĺž nej.

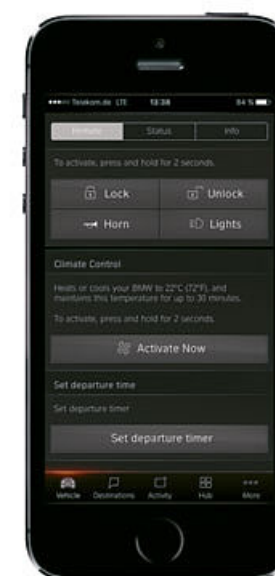

BMW ConnectedDrive

Spojenie s technológiou zajtrajška.



¹ K dispozícii ako doplnková výbava.

² K dispozícii iba pre BMW i3.

³ Vyžaduje si výbavu ConnectedDrive Services.

⁴ Pre využitie je potrebná výbava ConnectedDrive Services a kompatibilný smartfón. Rozsah funkčnosti závisí od aplikácií nainštalovaných v smartfóne.

⁵ Funkčnosť môže byť obmedzená v tme, hmle alebo pri výraznom oslnení.

⁶ Funkcia Speed Limit Info je k dispozícii iba v kombinácii s navigačným systémom.

⁷ On-Street Parking Information je k dispozícii iba pre vybrané modely a trhy. K dispozícii iba v kombinácii so systémom Real Time Traffic Information.

⁸ K dispozícii iba v kombinácii s výbavou ConnectedDrive Services a navigačným systémom.

⁹ K dispozícii iba v kombinácii s BMW Emergency Call.

¹⁰ Niektoré smart home funkcie budú dostupné až v priebehu roka 2018.

¹¹ Predpokladaná dostupnosť na Slovensku je od novembra 2018.

Viac informácií nájdete na adrese www.bmw.com/ConnectedDrive

PLNE NABITÁ FLEXIBILITA.

Nové BMW i3 a BMW i3s ponúkajú dokonalé riešenie pre tých, ktorí si chcú užiť život flexibilne a mobilne: Keď ste doma alebo na cestách, svoje nové BMW i3 alebo BMW i3s dokážete kdekoľvek nabiť rýchlo a jednoducho vďaka programu 360° ELECTRIC. Vďaka bohatému arzenálu služieb mobility BMW i a neustále rastúcej infraštruktúre budete ešte flexibilnejší a dokážete si ešte viac vychutnať radosť z jazdy, vždy a všade.



NABÍJANIE DOMA.

Otvorená nonstop: vaša domáca nabíjacia stanica. Radosť z elektrickej jazdy sa začína v okamihu, keď nabijete batériu vozidla u seba doma. **BMW i Wallbox** mení nabíjanie na udržateľný zážitok. Všetky zariadenia BMW i Wallbox podporujú rýchle nabíjanie, čo znamená, že vaše BMW i3 a BMW i3s nabijete na 80% ich maximálnej kapacity za menej než tri hodiny, v závislosti od dodávok energie.¹ **BMW i Wallbox Plus** vám poskytne možnosť kontroly prístupu čipovou kartou a jeho inteligentný manažment nabíjania sa postará o to, aby bola u vás doma dostupná elektrická energia využitá pre nabíjanie vždy s maximálnou možnou efektivitou. Okrem toho vám BMW i Wallbox Plus umožní pripojiť všetky funkcie manažmentu nabíjania priamo do domáceho systému, čo umožní ešte efektívnejšie využitie energie. **BMW i Wallbox Connect** pridáva k vyššie spomenutým funkciám ešte aj možnosť využiť všetky funkcie digitálneho nabíjacieho servisu BMW Digital Charging Service². To znamená, že nabíjanie automaticky prebieha pri najnižších možných tarífach, v závislosti od cenníka energie a dokonca umožní využiť pre nabíjanie váš vlastný zdroj energie zo solárnych panelov. Náš inštalačný servis vám na požiadanie ochotne namontuje vašu domácu nabíjajúcu stanicu BMW i Wallbox a postará sa o to, aby bola pripravená na prevádzku.

Prirodzená udržateľnosť: ekologická energia. Jazda s nulovými emisiami môže byť ešte viac udržateľná, ak využivate ekologickú elektrickú energiu. Pri uzatvorení zmluvy s dodávateľom Naturstrom AG² bude vaše vozidlo nabíjané energiou, ktorej 100% generujú vodné a veterné elektrárne. To znamená, že budete jazdiť nielen s lokálne, ale aj s celkovo nulovými emisiami. Navyše môžete využiť inovatívne systémy SOLARWATT GmbH², ktoré nabijú vaše nové BMW i3 a BMW i3s doma získanou solárnou energiou.

BMW i WALLBOX.

Domáce nabíjanie nového BMW i3 a BMW i3s je zjednodušené výberom niektorého z troch modelov zariadenia BMW i Wallbox. Pri trojfázovom striedavom prúde poskytujú nabíjací výkon do 11kW a lítium-iónová vysokonapäťová batéria nového BMW i3 a BMW i3s sa pomocou nich nabije z 0 na 80% iba za dve a tri štvrté hodiny¹. Modely BMW i Wallbox sa jednoducho pripoja k domácej elektrickej rozvodni a potrebnú montáž zabezpečí inštalačný servis BMW i.

BMW i WALLBOX PLUS.

Doplňkové zariadenie BMW i Wallbox Plus pre nové BMW i3 má väčší funkčný arzenál než BMW i Wallbox.

BMW i WALLBOX CONNECT.

Doplňková funkcia rýchleho nabíjania striedavým prúdom (AC) je správnym riešením pre pozoruhodne krátke nabíjacie časy. Pri trojfázovom striedavom prúde má maximálny nabíjací výkon hodnotu 11kW. Vďaka tomu je možné nabiť elektrickú batériu na 80 percent jej maximálnej kapacity za menej než tri hodiny¹.



¹ Závisí od miestnej elektrickej infraštruktúry a zvolenej doplnkovej výbavy.

² Informácie o alternatívach dostupných pre Slovensko vám poskytne váš miestny autorizovaný predajca BMW.

VEREJNÉ NABÍJANIE.

Elektrická radosť z jazdy na vzostupe: vďaka rastúcemu počtu nabíjajúcich staníc. Existuje mnoho dobrých dôvodov pre jazdu vo vašom novom BMW i3 a BMW i3s – a rovnako veľa príležitostí pre nabíjanie batérie. Či už nakupujete, alebo ste na ceste do práce, k dispozícii máte stále väčšiu infraštruktúru. Vďaka intuitívnemu ovládaniu a službám mobility ChargeNow⁴, ktoré sú súčasťou programu 360° ELECTRIC, už používanie ani

nemôže byť jednoduchšie. ChargeNow spája nabíjacie stanice rozličných poskytovateľov do spoločnej veľkej siete. Vďaka tomu oveľa rýchlejšie nájdete vhodné miesto pre nabitie vášho nového BMW i3 a BMW i3s. BMW i ConnectedDrive^{1,2} vám zobrazí všetky dostupné nabíjacie stanice buď v navigačnom systéme, na vašom smartfóne alebo na www.chargenow.com

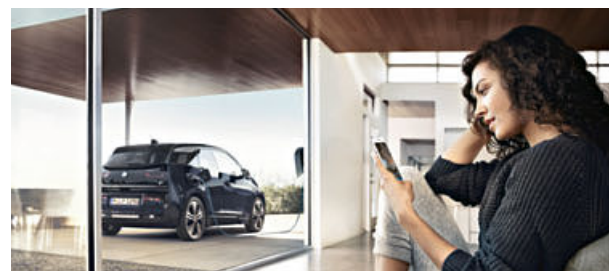

BMW DIGITAL CHARGING SERVICES.

Sieťovo prepojené nabíjacie služby BMW Digital Charging Services⁴ ako súčasť BMW ConnectedDrive umožnia komfortné nabíjanie pri výhodných tarífach alebo úplnú CO₂ neutralitu vďaka využitiu vlastnej solárnej energie.

NABÍJACÍ KÁBEL.

BMW nabíjací kábel pre verejné nabíjacie stanice zabezpečí rýchle a jednoduché nabíjanie. Štandardizovaný konektor kábla podľa normy ECE umožní nabíjanie v celej EÚ. V závislosti od zvolenej výbavy a použitej nabíjacej stanice môžete pomocou BMW nabíjacieho kábla svoje BMW i3 nabiť na 80% za menej než tri hodiny (platí pre striedavý prúd 32A).



SLUŽBY MOBILITY NOW.

Náš svet sa mení. A platí to aj pre mestskú mobilitu. Služby mobility NOW⁴ dokonalo spĺňajú súčasné požiadavky na mestskú mobilitu. Sú jednoduché, intuitívne, komfortné a vytvorené

pre individuálne požiadavky. Všetky sú zamerané na rovnaký cieľ: zjednodušiť život našim zákazníkom, aby si mohli vychutnať každú jednu jazdu, kamkoľvek ich zavedie.

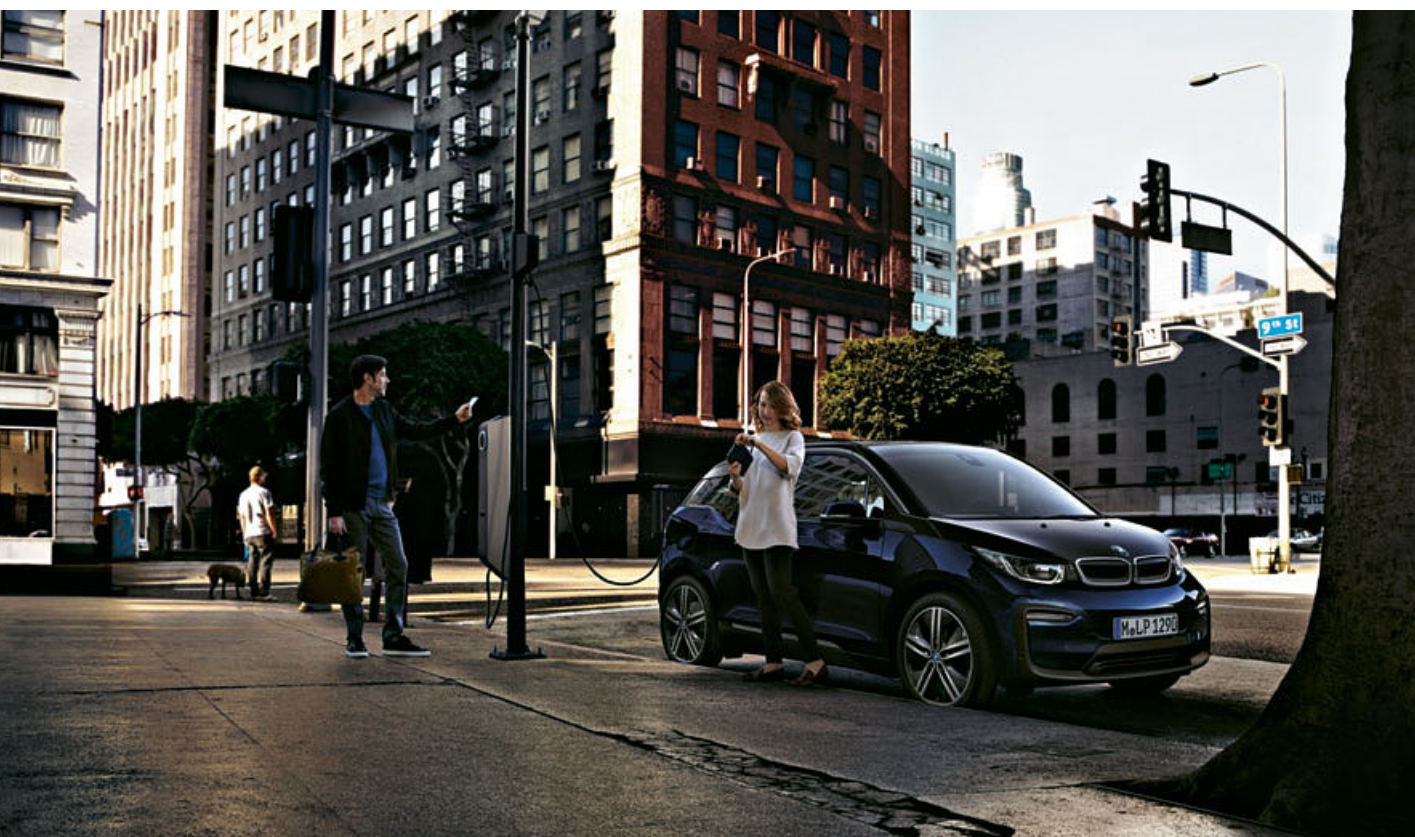

BMW i VENTURES.

BMW i Ventures investujú do špičkových automobilových technológií a inovatívnych riešení, zameraných na potreby mestskej populácie. Investujú do spoločností s potenciálom vysokého rastu v oblasti formovania budúcnosti globálnej mobility.



DriveNow.⁴ Prémiová služba zdieľania vozidiel BMW Group bez fixovania na konkrétnu lokalitu. Kdekoľvek nasadnete, kdekoľvek zaparkujete: flexibilná mobilita pre vaše potreby.



ParkNow.⁴ ParkNow umožňuje digitálnu platbu za parkovanie na ulici aj v parkovacích domoch. Tento inovatívny systém platby bol aktuálne integrovaný do nového BMW i3 a BMW i3s.³



ChargeNow.⁴ ChargeNow poskytuje prístup do najväčšej siete verejných nabíjajúcich staníc.

¹ K dispozícii iba v kombinácii s výbavou ConnectedDrive Services a navigačným systémom.

² K dispozícii iba v kombinácii s BMW Emergency Call.

³ ParkNow je k dispozícii iba v kombinácii s doplnkovým navigačným balíkom ConnectedDrive.

⁴ Informácie o alternatívach, dostupných pre Slovensko, vám poskytne váš miestny autorizovaný predajca BMW.

01 100% KOŽA FARBENÁ OLIVOVÝMI LISTAMI.

Koža v novom BMW i3 a BMW i3s je farbená výlučne pomocou prírodného výťažku z olivových listov. To poskytuje množstvo výhod. Olivové listy by inak boli nevyužitým vedľajším produktom pestovania olív. Farbenie kože olivovými listami pomáha chrániť životné prostredie. Tento proces farbenia zachová prírodný lesk kože a jej prirodzenú schopnosť regulovať teplotu.

02 30% KENAF.

Použitím tkaniny Kenaf, ktorá je až o 30% ľahšia než konvenčný materiál, sme úspešne nahradili plasty na ropnej báze a znížili sme hmotnosť nového BMW i3 a BMW i3s. Tento krok patrí k najviditeľnejším vyjadreniam celkovo inovatívnej koncepcie nového BMW i3 a BMW i3s. Navyše, tento materiál sa vyrába z rastliny zvanej slez, ktorá mení počas svojho rastu nadpriemerné množstvo CO₂ na kyslík.



03 34% PET.

Nová dimenzia recyklácie: Udržateľná látka, použitá v interiéri nového BMW i3 a BMW i3s, je vyrobená takmer na 100% z recyklovaného polyesteru, z čoho 34% pochádza z PET fľaš. Granule PET prechádzajú procesom tavenia, vyťahovania a pridávania pigmentov, výsledkom ktorého je najprv vlákno, následne zväzok vlákien a nakoniec tkanina. Takto vyrábané čalúnenie sedadiel je nielen príjemné na dotyk a atraktívne na pohľad, ale aj pozoruhodne odolné.

04 90% EUKALYPTOVÉ DREVO.

Eukalyptus je prirodzene odolný voči vlhkosti. Vďaka tomu potrebuje až o približne 90% menej povrchovej úpravy než konvenčné drevené materiály. Zároveň je možné spracovávať ho bez chemikálií, takže sa nepoškodí mäkká textúra a prirodzené póry dreva. Rýchlo rastúce eukalyptové stromy dosahujú výšku až 60 metrov a vďaka tomu je eukalyptus ideálny pre sériovú produkciu. Všetko drevo pochádza zo zodpovedného lesného hospodárstva s certifikátom FSC.

UDRŽATEĽNÉ MATERIÁLY PRE UNIKÁTNE PRÍJEMNÚ ATMOSFÉRU.

Materiály použité v novom BMW i3 a BMW i3s nie sú iba zážitkom pre zmysly. Vyjadrujú tiež udržateľný životný štýl, keďže väčšina z nich je vyrobená z recyklovaných alebo obnoviteľných surovín, ako je napríklad eukalyptus alebo koža farbená olivovými listami. Dokonca aj uhlíkové vlákna sú vyrábané a spracovávané do karbónu ekologickým spôsobom, s použitím energie z obnoviteľných zdrojov. Udržateľnosť v novom BMW i3 a BMW i3s je kľúčovým faktorom, v priebehu celého produkčného procesu.

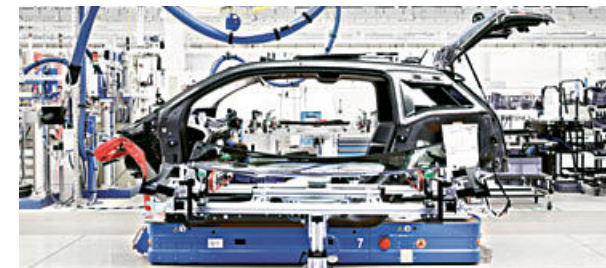

VÝVOJ.

Celá koncepcia vozidla bola vyvinutá so zameraním na elektrickú mobilitu, od samého základu. Inovatívny aerodynamický dizajn vozidla znižuje odpor vzduchu, čím prispieva aj k redukcii spotreby energie. Využitie obnoviteľných a recyklovaných materiálov namiesto konvenčných pomáha chrániť životné prostredie.

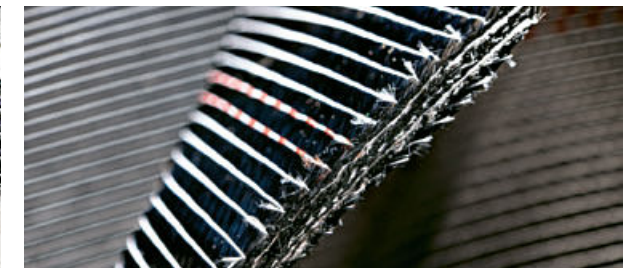

RECYKLÁCIA.

Nové BMW i3 a BMW i3s sú recyklovateľné na 95%. Napríklad moduly ich batérií sa dajú využiť na uskladnenie solárnej energie. Zvyškové uhlíkové vlákna sa čiastočne recyklujú a vracajú do výroby.



VÝROBA.

Uhlíkové vlákna sa vyrábajú výlučne s použitím energie z hydroelektrárne. V továrni v Lipsku vyrábame nové BMW i3 a BMW i3s iba s využitím energie z veterných elektrární. Energetická náročnosť ich produkcie je len polovičná v porovnaní s už tak úspornou výrobou iných modelov BMW.



POUŽITIE.

Počas jazdy nevznikajú žiadne emisie. To znižuje znečistenie ovzdušia v mestách. Nové BMW i3 a BMW i3s sú prakticky nehlukné a nevypúšťajú výfukové plyny. Využitím „zelenej energie“ alebo elektriny, vyrobenej vašimi vlastnými solárnymi panelmi, budete jazdiť s celkovo nulovými emisiami. ECO PRO režim predlžuje dojazd automobilu a znižuje spotrebu elektrickej energie.

INŠPIRÁCIA PO VŠETKÝCH STRÁNKACH.

Šesť vonkajších farieb pre nové BMW i3 a BMW i3s má jedno spoločné: expresívnu silu. Farebné spektrum obsahuje dva uni laky a štyri metalické laky, od decentných po nápadné, s možnosťou kombinovania s ľubovoľným interiérovým dizajnovým balíkom. V závislosti od vonkajšej farby alebo interiérovej výbavy sú zvýraznenia na bočných prahových nástavcoch a obličkách vo farbe BMW i Blue alebo v metalíze Frozen Grey. Kontrastný čierny pás Black Belt a vonkajšie farby dodávajú vozidlu mimoriadne inovatívny vzhľad dvojtonovým dizajnom, zvýrazňujúcim ich dynamické kvality.

Kolesá nového BMW i3 a BMW i3s majú úzke pneumatiky, pre zlepšenie aerodynamiky a zníženie valivého odporu v maximálnej možnej miere. Veľký priemer kolies, 19 alebo 20 palcov, podporuje športový a agilný charakter vozidla tým, že maximalizuje kontaktnú plochu pneumatiky s vozovkou. Niektoré disky majú uzavretý dizajn, pre eliminovanie neželaných turbulencií a predĺženie dojazdu vozidla. Pre vytvorenie športového a vzdušného vzhľadu majú disky kolies nápadný vysokolesklý čierny povrch, so svetlo leštenými sekciami. Štyri modely diskov sú dostupné výlučne pre nové BMW i3 a dva iba pre BMW i3s.



Metaliza C32 Melbourne Red so zvýraznením v metalíze Frozen Grey¹



Metaliza C2V Mineral Grey so zvýraznením BMW i Blue¹



Metaliza C1W Imperial Blue so zvýraznením v metalíze Frozen Grey¹



Metaliza C01 Protonic Blue so zvýraznením v metalíze Frozen Grey¹

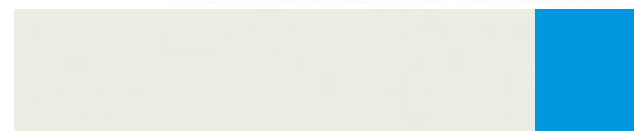

Uni lak B85 Capparis White so zvýraznením BMW i Blue^{2,4}



Uni lak C2W Fluid Black so zvýraznením BMW i Blue¹

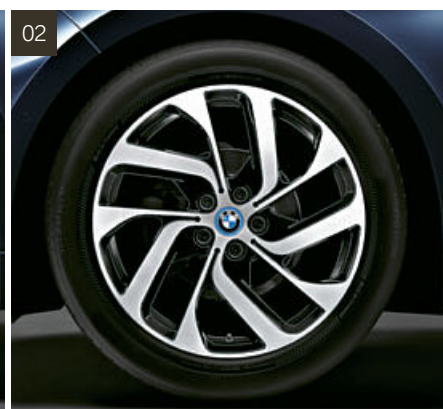
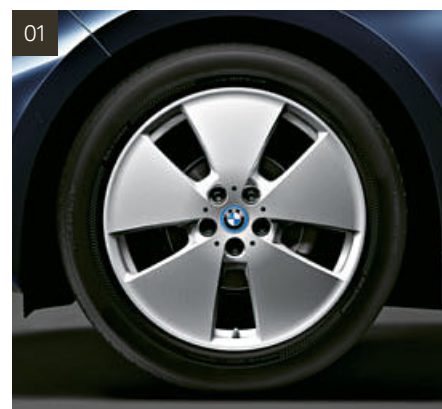

[01] 19-palcové BMW i disky z ľahkej zliatiny Star-spoke style 427, BMW EfficientDynamics² **[02]** 19-palcové BMW i disky z ľahkej zliatiny Turbine styling 428, so zmiešanými pneumatikami³ **[03]** 19-palcové BMW i disky z ľahkej zliatiny Turbine styling 429, so zmiešanými pneumatikami³

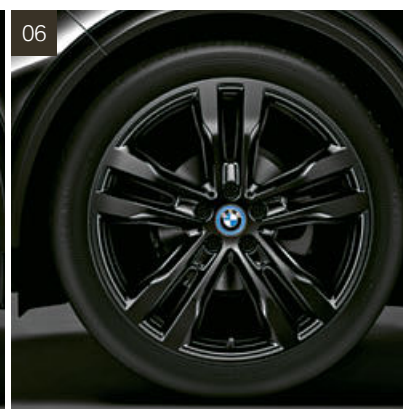
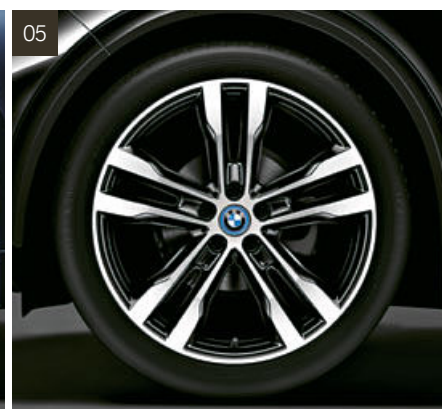
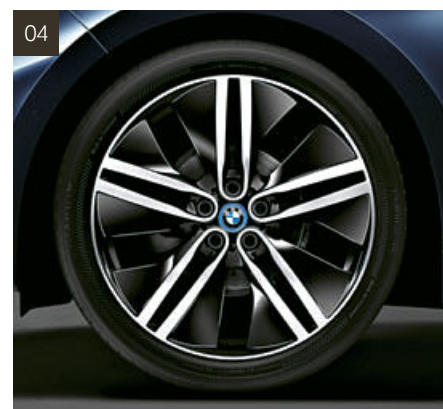

[04] 20-palcové BMW i disky z ľahkej zliatiny Double-spoke style 430, so zmiešanými pneumatikami³ **[05]** 20-palcové BMW i disky z ľahkej zliatiny Double-spoke style 431, so zmiešanými pneumatikami³ **[06]** 20-palcové BMW i disky z ľahkej zliatiny Double-spoke style 431 Jet Black, so zmiešanými pneumatikami³

¹ K dispozícii ako doplnková výbava.
² Standard pre BMW i3.
³ Doplnkovo k dispozícii pre BMW i3.

⁴ Štandard pre BMW i3s.
⁵ Doplnkovo k dispozícii pre BMW i3s.

[Vzorkovník] Tu zobrazený vzorkovník má za úlohu sprostredkovať vám prvé dojmy z farieb a materiálov pre vaše BMW. Podľa skúseností v jednotlivých prípadoch však monitor/displej zariadenia a jeho nastavenie/rozlíšenie nemusí presne reprodukovat originálny farebný tón lakovania, čalúnenia a interiérových líst. Preto vám odporúčame prekonzultovať výber farby s vaším BMW partnerom. Ten vám ochotne odprezentuje aj vzorky a pomôže pri špeciálnych požiadavkách.

[BMW Konfigurátor] Využite Konfigurátor na vytvorenie vášho vlastného individualizovaného BMW. K dispozícii máte kompletný výber aktuálnych farieb a výbavy. Viac informácií nájdete na stránke www.bmw.sk/configurator

MINIMALIZMUS A VYSOKÁ KVALITA: INTERIÉR ATELIER.

Verziu interiéru Atelier definujú jemné kontrasty tmavých líšt, sivého čalúnenia a jednotlivých modrých akcentov. Obklady na palubnej doske a dverách sú potiahnuté tkaninou Kenaf. Tento inovatívny materiál vytvára mimoriadne kvalitný efekt už na základnej výbave. Spolu s nízkou hmotnosťou zaujme aj povrchom s prirodzeným pleteným vzhľadom. Tak isto ako farba v logu BMW, aj modrý odtieň bočných častí sedadiel

a prešívania na volante symbolizujú inovatívny charakter všetkých modelov BMW. Mierny zaoblený dizajn palubnej dosky s matným sivým povrchom zvýrazňuje minimalistický charakter základnej výbavy nového BMW i3 a BMW i3s. A tak ako v každom modeli BMW, aj tu má dizajn svoju funkciu. Okrem atraktívneho vzhľadu poskytuje odkladacie priestory, vrátane krytej schránky pred spolujazdcom.

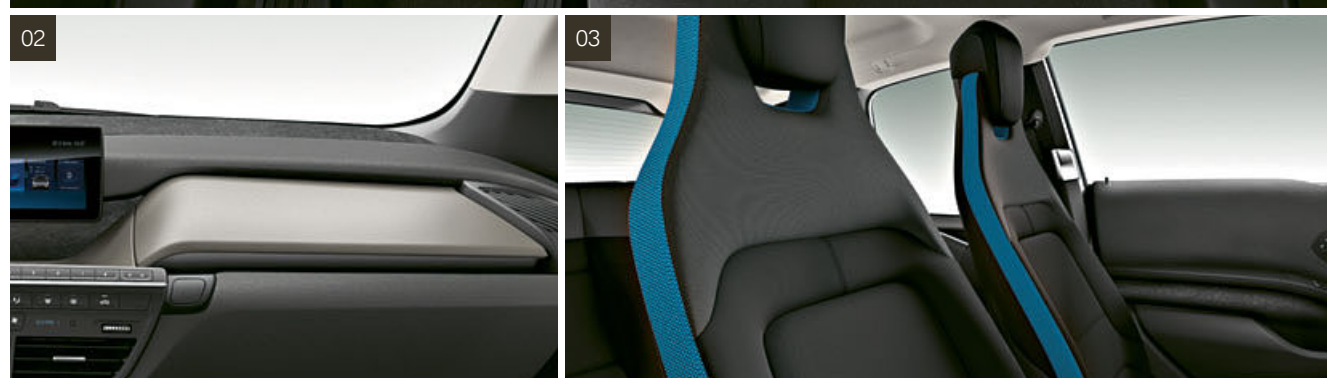

[01] BMW i dizajn interiéru Atelier: Kožený volant so zdobením BMW i Blue, čierna palubná doska. **[02]** Interiérové lišty Andesite Silver matné. **[03]** Sedadlá čalúnené látkou Neutronic Aragats Grey s kontrastným prešívaním BMW i Blue.



Šesť uni lakov a metalických exteriérových farieb pre nové BMW i3 a BMW i3s je precízne zladených s dizajnom interiéru. Ďalšie informácie nájdete v kapitole Výbava, v časti Exteriér.

ELEGANTNÝ A SVETLÝ: INTERIÉR LOFT.

Dizajn interiéru Loft je typický svetlými sivými tónmi na sedadlách, častiach palubnej dosky a bočných paneloch, vytvárajúcimi výnimočne puristickú estetiku. Svetlo sivá farba zároveň zvýrazňuje otvorený a minimalistický charakter nového BMW i3 a BMW i3s, v štýle loftu. Svetlé farebné odtiene zvýrazňujú štíhly dizajn a ľahkosť inovatívnych interiérových detailov. Moderná látková kombinácia čalúnenia pred-

ných aj zadných sedadiel je vyrobená z recyklovaných syntetických materiálov, podobných vysoko kvalitným funkčným odevom. Tento materiál poskytuje optimálny komfort prostredníctvom schopnosti regulovať teplotu. Atraktívny dizajn na prednej aj zadnej časti operadiel zvýrazňuje unikátny vzhľad BMW i.

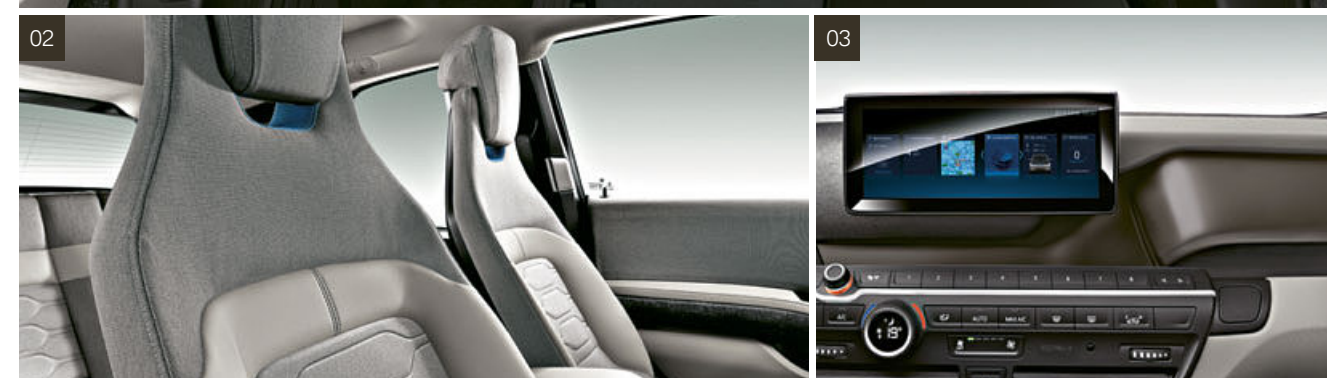

[01] BMW i dizajn interiéru Loft! Kožený volant so zvýraznením BMW i Blue, palubná doska Carum Spice Grey. **[02]** Sedadlá čalúnené kombináciou látky/Sensatec Electronic Carum Spice Grey so zvýraznením BMW i Blue. **[03]** Interiérové lišty Andesite Dark matné.



Šesť uni lakov a metalických exteriérových farieb pre nové BMW i3 a BMW i3s je precízne zladených s dizajnom interiéru. Ďalšie informácie nájdete v kapitole Výbava, v časti Exteriér.

¹ K dispozícii ako doplnková výbava.

² S certifikátom Forest Stewardship Council® (FSC®) pre zodpovedné lesné hospodárstvo.

³ Drevené interiérové lišty Eucalyptus matné a Oak Dark matné sú dostupné doplnkovo.

ÚTULNÝ A PRÍRODNÝ: INTERIÉR LODGE.

Verzia interiéru s názvom Lodge najvýraznejšie zo všetkých interiérových variantov symbolizuje progresívne nové chápanie prémiovej kvality v podaní BMW i. Esteticky príťažlivá kombinácia matne povrchovo upraveného dreva, jemnej kože a mäkkej vlny je v automobilovom svete unikátna. Spolu s moderným prírodným charakterom tiež zdôrazňuje koncepciu udržateľnosti BMW i. Eukalyptové a dubové drevo pochádza zo zodpovedných zdrojov certifikovaného a ekologického lesného hospodárstva. Drevo nie je umelo odfarbené, zafarbené ani lakované

a zachováva si svoj prírodný povrch a štruktúru. Vlnená látka pre zmenu poskytuje komfort prírodného vlákna, tak ako u výrobcov luxusných odevov s dlhoročnou tradíciou. V lete príjemne chladí a v zime hreje. Okrem toho, že je materiál prírodný a udržateľný, je aj vysoko funkčný. Vďaka nemu totiž vodič nemusí až tak výrazne vyhrievať svoje sedadlo alebo používať klimatizáciu. Výsledkom je príspevok k šetreniu energie a predĺženiu dojazdu nového BMW i3 a BMW i3s.

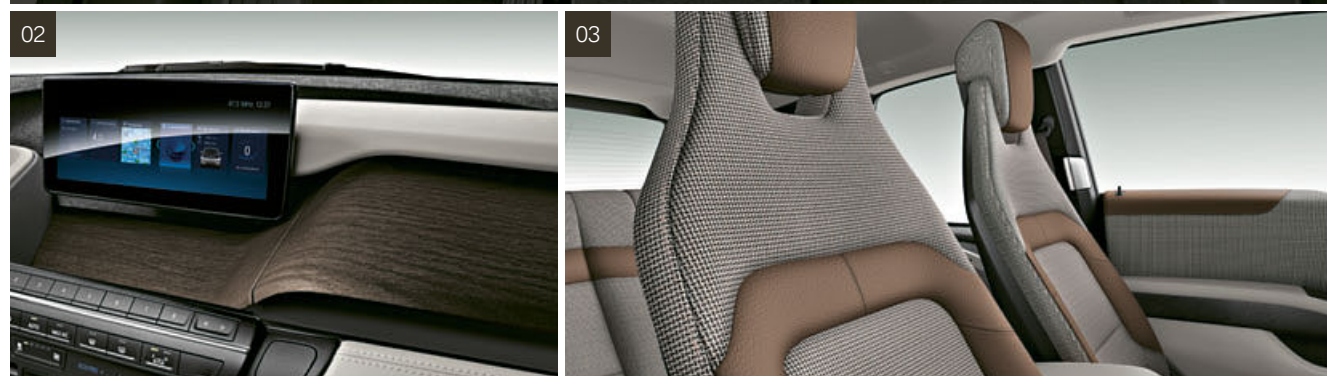

[01] BMW i dizajn interiéru Lodge¹: Kožený volant so zvýraznením Satin Silver, palubná doska potiahnutá kožou Carum Spice Grey. **[02]** Interiérové lišty drevené Oak Dark matné.^{1,2} **[03]** Sedadlá čalúnené tepelne regulačnou vlnenou látkou a kožou Solaric Brown farbenou olivovým listím.



Šesť uni lakov a metalických exteriérových farieb pre nové BMW i3 a BMW i3s je precízne zladených s dizajnom interiéru. Ďalšie informácie nájdete v kapitole Výbava, v časti Exteriér.

LUXUSNÝ A EXKLUZÍVNY: INTERIÉR SUITE.

Variant interiéru Suite charakterizuje veľkorysá aplikácia prírodne farbenej kože v teplom tmavo hnedom odtieni. V procese farbenia bol použitý prírodný výťažok z olivových listov, ktorý zachoval prirodzenú mäkkosť kože. Na palubnej doske vytvára koža štýlový kontrast s matnými drevenými obkladovými lištami Oak Dark. Na paneloch dverí je koža harmonicky zladená s jednotlivými látkovými prvkami a základnou štruktúrou vyrobenou z materiálu Kenaf. Napriek luxusnému charakteru

vozidla integrujú dizajnéri BMW i prvky z mäkkej kože iba tam, kde sa ich posádka priamo dotýka, a teda ich tam ocení, napríklad na laktových opierkach. Preto bola pre interiéru Suite vytvorená individuálna kombinácia kože s látkou a materiálom Kenaf. Táto kombinácia tvorí pás, ktorý sa tiahne na úrovni dverí, čo udeľuje kabíne nového BMW i3 a BMW i3s typický svetlý a moderný vzhľad, pri zachovaní maximálnej exkluzivity.



[01] BMW i dizajn interiéru Suite¹: Kožený volant so zvýraznením Satin Silver, palubná doska potiahnutá prírodnou kožou Exclusive Dalbergia Brown. **[02]** Sedadlá čalúnené prírodnou kožou Stellaric Dalbergia Brown. **[03]** Interiérové lišty drevené Oak Dark matné.²



Šesť uni lakov a metalických exteriérových farieb pre nové BMW i3 a BMW i3s je precízne zladených s dizajnom interiéru. Ďalšie informácie nájdete v kapitole Výbava, v časti Exteriér.

¹ K dispozícii ako doplnková výbava.

² S certifikátom Forest Stewardship Council® (FSC®) pre zodpovedné lesné hospodárstvo.

³ Drevené interiérové lišty Eucalyptus matné, alternatívne drevené interiérové lišty Oak Dark matné.

TO NAJLEPŠIE Z VÝBAVY.

■ Štandardná výbava □ Doplnková výbava

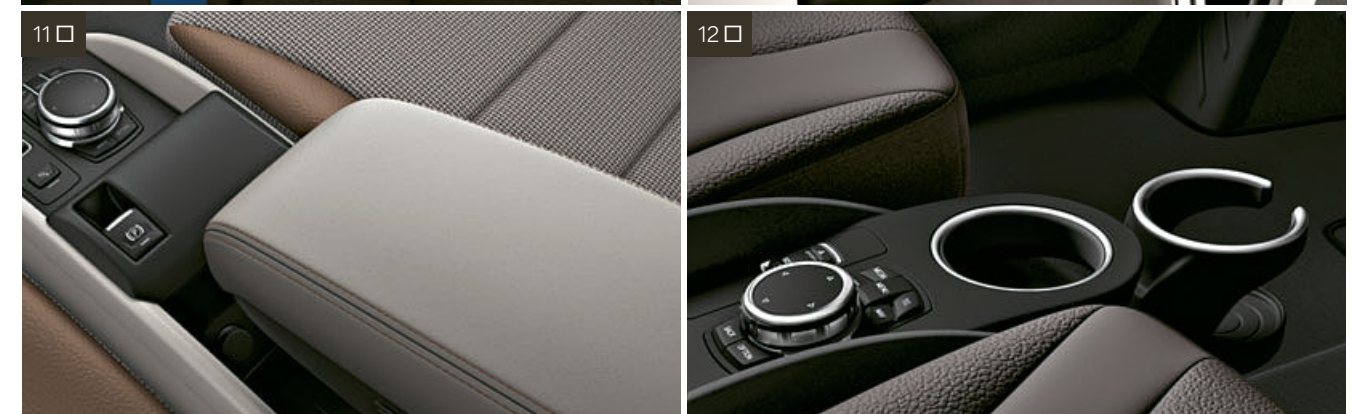
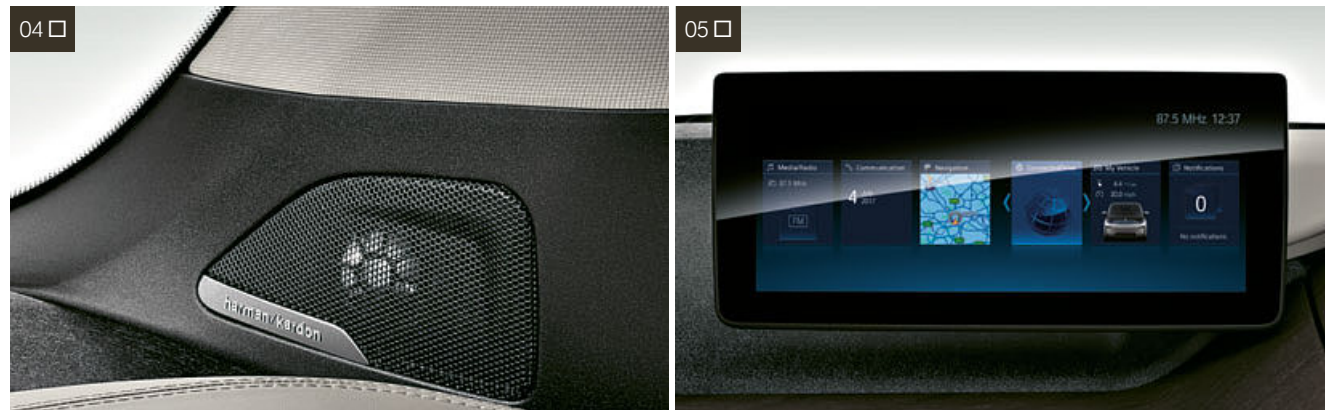

[01] Elektrické sklenené strešné okno vytvára komfortný dojem vzdušného a veľkého priestoru v interiéri. Integrovaný veterný deflektor garantuje vysoký akustický komfort. **[02]** Komfortný vstup umožní otvoriť predné dvere vozidla, vrátane batožinového priestoru, bez aktívneho použitia kľúča. **[03]** Vyhrievanie predných sedadiel zohreje povrch sedáka a operadla vodiča aj predného spolujazdca. **[04]** HiFi systém reproduktorov Harman Kardon s externým 360-wattovým zosilňovačom má 12 reproduktorov, vrátane dvoch centrálnych

hlbokotónových. **[05]** Integrovaný navigačný systém Professional¹ poskytuje optimálne výsledky a jednoducho sa ovláda hlasom alebo ovládačom iDrive Touch Controller. **[06]** BMW Emergency Call v prípade nehody automaticky nadviaže tiesňový telefonický hovor so strediskom integrovanej záchranej služby 112 - bez nutnosti použiť mobilný telefón. **[07]** Automatická klimatizácia obsahuje automatickú recirkuláciu vzduchu (AAR), filter s aktívnym uhlím, ako aj kondenzačný a solárny senzor.

[08] Zadné operadlo je delené a sklopné v pomere 50:50 a každá strana sa dá nastaviť do jednej z troch možných pozícií. **[09]** Všetky štyri bezpečnostné pásy sú vo farbe BMW i Blue. Ich funkčnosť je zhodná so štandardnými trojbodovými bezpečnostnými pásmi. **[10]** Multifunkčnými tlačidlami na volante sa riadi telefón, funkcie audio systému, Manuálny obmedzovač rýchlosti

aj hlasové ovládanie. **[11]** Sklápacia predná laktová opierka obsahuje integrovaný odkladací priestor s miestom na predmety ako je napríklad mobilný telefón. **[12]** Balík so zväčšeným počtom odkladacích priestorov obsahuje mnohé praktické úložné riešenia v interiéri aj batožinovom priestore.

¹ V rámci funkcií BMW ConnectedDrive dokáže systém v niektorých európskych krajinách vykonávať automatickú aktualizáciu máp počas obdobia troch rokov, s frekvenciou až štyrikrát do roka.

KAŽDÚ PREVRATNÚ ZMENU POHÁŇA SKUPINA PRIEKOPNÍKOV.

Už od roku 2013 – od vzniku BMW i – s nami priekopníci elektrického pohonu po celom svete zdieľajú naše nadšenie pre víziu mobility budúcnosti. Najlepší dôkaz nájdete na sociálnych médiách:

The Born Electrics a ich príbehy každodenného života s BMW i3 a BMW i3s. [#bornelectric](#)

TOM.

BORN ELECTRIC: JÚN 2009.

[#instagram.com/tom.moloughney/](#)



„BYŤ PRI ZRODE.“

Mal som to šťastie byť súčasťou pilotného programu elektrických automobilov BMW od samého počiatku v roku 2009. A stále som tu, po ôsmich rokoch. Elektrická jazda zmenila môj život. Byť súčasťou tohto priekopníckeho činu bolo vždy veľkou ctou. A nevedel som sa dočkať, aby som ju mohol zdieľať s ostatnými. Keď som organizoval prvý zraz elektrických vozidiel pred svojou reštauráciou v New Jersey, objavilo sa len zo päť áut a asi tucet ľudí. Ale to nadšenie si pamätám dodnes! Naša malá komunita odvtedy narastá na tri či štyri tucty elektrických áut a niekoľko stoviek

ľudí. Všetci hovoria: „Odvez sa na mojom aute, pozri si interiér, je skvelé, tiež také musíš mať!“ A je to ozaj úžasné: Môj sused, môj švager, pani z kaviarne v centre – všetci jazdia na elektrických autách a milujú to! Niet pochýb o tom, že veľká zmena smerom k elektrickej jazde už prebieha a nedá sa zastaviť. Je to doslova hnutie a deje sa už teraz.

KATHRYN.

BORN ELECTRIC: SEPTEMBER 2014.

[#instagram.com/kbakken/](#)



„MÔJ MALÝ ELEKTRONAUT.“

Vždy som sa rýchlo prispôsobila novinkám, mám rada vynálezy, preto som sa ihneď zamilovala do technológie elektrických áut. Mám ich rada pre ich pomoc ovzdušiu a futuristický vzhľad. Elektrický automobil teraz začína prichádzať k slovu a tento sen sa konečne mení na skutočnosť. Táto technológia mi ozaj pripadá podstatne pokročilejšia, než

spaľovacie motory. Pri jazde v BMW i3 takmer zabudnete na stres vďaka tichej a pokojnej kabíne. Uživám si pocit z pobytu v jeho modernom interiéri, počas toho ako brázdím ulice. Dokonca sa stáva, že sa za mnou obzerajú ľudia a niekedy aj zakričia: „Hej, super auto!“

STEVE.

BORN ELECTRIC: MAREC 2015.

[#instagram.com/stevecoram/](#)



„CESTA JE NAŠÍM CIEĽOM.“

So svojou rodinou veľmi radi chodíme na dlhé výlety autom. BMW i3 umožňuje vyraziť na takéto cesty aj do vzdialených cieľov a aj na viacero dní, úplne bez starostí. Ponúka nám nenútený životný štýl a doslova rozširuje naše horizonty. Do nových vzdialených cieľov nás nielen odvezie, ale nás doslova premení na objaviteľov. Máme dve deti vo

veku 5 a 8 rokov a chceme im ukázať čo najviac z prírodných krás tu v našom malom kútiku sveta. BMW i3 nám to slobodne umožní. Cesta nie je iba o dosiahnutí cieľa. Práve naopak, je o každej maličkosti, ktorú počas jazdy zažijete.

BMW i – BLIŽŠIE K NAŠIM ZÁKAZNÍKOM MNOHÝMI ROZLIČNÝMI SPÔSOBAMI.

BMW i vám ponúka viacero možností, ako sa dozvedieť viac o našich vozidlách, konzultovať s odborníkom, dohodnúť si skúšobnú jazdu alebo dokonca kúpiť BMW i. Či už cez internet, telefonicky, u mobilného

predajného poradcu alebo v predajnom centre, vždy sa môžete spoľahnúť, že náš osobný servis splní každé vaše želanie.

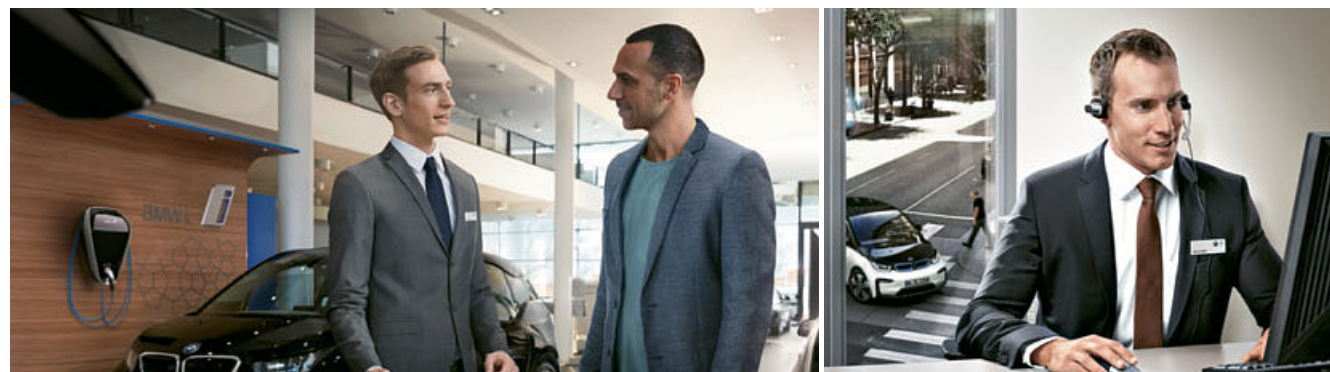

BMW i3 Agent ako súčasť siete predajcov. Vybráni predajcovia BMW sú súčasťou siete BMW i s odbornými predajcami, ktorí vám ochotne poradia vo všetkých oblastiach týkajúcich sa BMW i3

a elektrickej mobility. Na stránke www.bmw-i.com nájdete vášho najbližšieho BMW i Agenta.

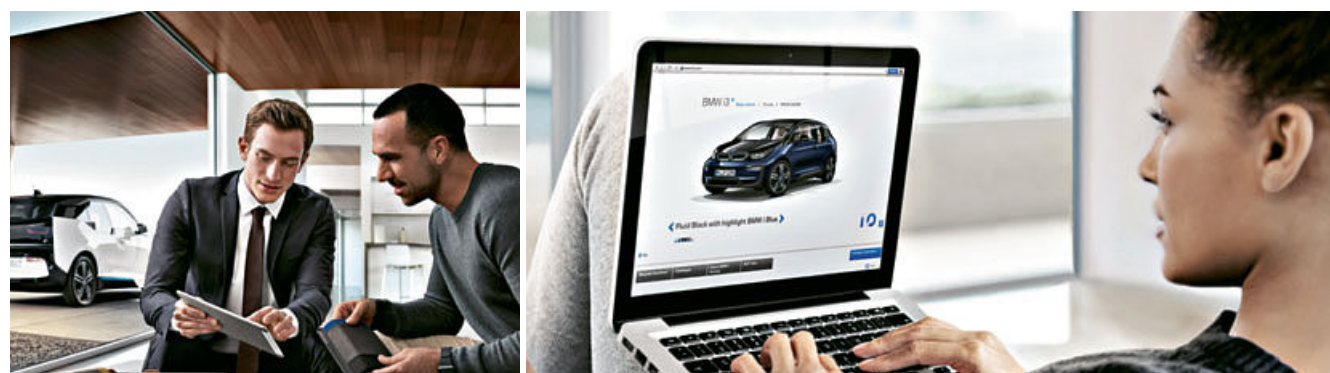

BMW i Mobilný predajný poradca. BMW i poskytuje mobilné a flexibilné poradenstvo pri predaji. Ak nemôžete prísť vy k nám, člen

nášho tímu BMW i expertov a predajných poradcov ochotne pridesť za vami. Zároveň vám umožní testovaciu jazdu.

BMW FINANCIAL SERVICES.

BMW Financial Services ponúkajú na mieru prispôsobené riešenie financovania vášho BMW i3 a BMW i3s.

BMW Finance a BMW Leasing. BMW Finance ponúka individualizované plány, ktoré vás podporia na ceste k vášmu vlastnému vozidlu BMW i a tvorí základ pre všetky ďalšie produkty poistenia a mobility, ktoré poskytujú BMW Financial Services. Štandardný úver vám zachová likviditu a poskytne fixné úrokové sadzby počas celého obdobia splácania. Po ukončení je vozidlo vaše. Pomocou flexibilnej ponuky lízingu od BMW Financial Services môžete uskutočniť svoj sen o radosť z jazdy v BMW i3 a BMW i3s veľmi jednoducho a komfortne. BMW Leasing vám poskytne presne takú finančnú flexibilitu, akú potrebujete. Platí to ak využívate BMW i3 a BMW i3s čisto na firemné, ale aj predovšetkým na súkromné účely.

Poistenie vozidla. Radosť z elektrickej jazdy je úplne novým zážitkom. Do tohto pocitu sa okamžite zamilujete. Naše na mieru koncipované poistné produkty vám k tomu pridajú aj pocit maximálnej istoty. Komplexné havarijné poistenie, flexibilná voľba spoluúčasti a profesionálne opravy v autorizovanom BMW i servise v prípade poškodenia - to všetko tvorí základ našich poistných riešení. A to znamená, že na priekopnícky prieskum s vašim BMW i3 a BMW i3s budete pripravení po všetkých stránkach.

NOVÉ BMW i3 A NOVÉ BMW i3s.

Technické údaje	BMW i3	BMW i3 (Range Extender)	BMW i3s	BMW i3s (Range Extender)
Hmotnosť				
Pohotovostná hmotnosť EU ¹	kg	1320	1440	1340
Celková hmotnosť	kg	1670	1760	1700
Užitočná hmotnosť	kg	425	395	425
Synchronný elektromotor				
Max. výkon/pri otáčkach	kW (kJ/1min)	125 (170) / 4800	125 (170) / 4800	135 (184) / 7000
Menovitý výkon/pri otáčkach	kW (kJ/1min)	75 (102) / 4800	75 (102) / 4800	75 (102) / 4800
Max. krútiaci moment	Nm	250	250	270
Range Extender (benzínový motor)				
Valce/ventily		-	2 / 4	-
Zdvihový objem	cm ³	-	647	-
Max. výkon / pri otáčkach	kW (kJ/1min)	-	28 (38) / 5000	-
Max. krútiaci moment / pri otáčkach	Nm/1min	-	56 / 4500	-
Prevodovka a pohon				
Pohon		zadné kolesá	zadné kolesá	zadné kolesá
Štandardná prevodovka		1-stupňová automatická	1-stupňová automatická	1-stupňová automatická
Jazdné výkony				
Max. rýchlosť	km/h	150 ²	150 ²	160 ²
Zrýchlenie 0–60 km/h	s	3,8	4,0	3,7
Zrýchlenie 0–100 km/h	s	7,3	8,1	6,9
Spotreba paliva				
Kombinovaná ³	l/100km	-	0,6	-
Emisie CO ₂ ^{3,4}	g/km	0	13–14	0
Trieda efektivity		A+	A+	A+
Objem nádrže na palivo	l	-	9	-
Emisná norma		ZEV	EU6	ZEV
Spotreba elektrickej energie				
Kombinovaná ⁵	kWh/100km	13,1–13,6	11,5–11,9	14,3
Vysokonapäťová batéria⁵				
Typ batérie / brutto kapacita	kWh	Li-Ion/33,2	Li-Ion/33,2	Li-Ion/33,2
Dojazd				
Elektrický dojazd (NEDC) ⁶	km	290–300	225–235	280
Elektrický dojazd (WLTP)	km	235–255	191–204	230–239
Praktický elektrický dojazd ⁶	km	do 200	do 180	do 200
Praktický predĺžený dojazd so zariadením Range Extender ⁶	km	-	+ 150	-
Praktický celkový kombinovaný dojazd ⁶	km	do 200	do 330	do 200
Nabíjanie				
Čas nabíjania (DC rýchlonabíjanie) ⁷	h	cca. 0:39	cca. 0:39	cca. 0:39
Čas nabíjania (AC rýchlonabíjanie cez BMW i Wallbox) ^{7,8}	h	02:45	02:45	02:45
Čas nabíjania (AC štandardný kábel z bežnej domácej zásuvky) ⁷	h	cca. 11:00	cca. 11:00	cca. 11:00
Kolesá				
Rozmer pneumatik		155/70 R 19 Q	155/70 R 19 Q / 175/60 R 19 Q	175/55 R 20 T / 195/50 R 20 T
Rozmer diskov kolies		5J x 19	5J x 19 / 5,5J x 19	5,5J x 20 / 6J x 20
Materiál diskov kolies		ľahká zliatina	ľahká zliatina	ľahká zliatina

Rozmery BMW i3. Hodnoty v hranatých zátvorkách platia pre nové BMW i3s.

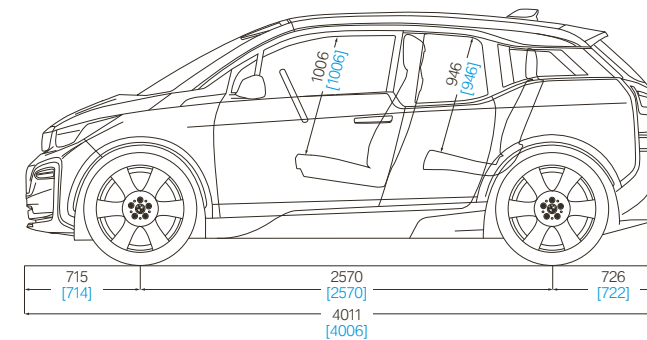
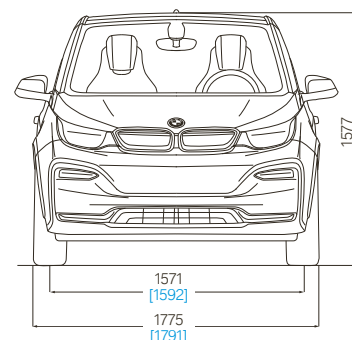

Všetky rozmery na technických výkresoch sú uvedené v milimetroch. Batožinový priestor má objem 260 až 1100 litrov. Výška BMW i3 vrátane strešnej antény je 1598mm. Výška BMW i3s vrátane strešnej antény je 1590mm. Predbežné hodnoty; chýbajúce údaje neboli v čase uzávierky k dispozícii.

¹ Uvedená hodnota zahŕňa 90% objemu nádrže, 68kg na vodiča a 7kg na batožinu. Pohotovostná hmotnosť platí pre vozidlá so štandardnou výbavou. Doplnková výbava môže túto hodnotu zvýšiť.
² Elektronicky limitovaná.
³ Uvedené hodnoty spotreby paliva a emisii CO₂ boli stanovené v súlade s procesom merania, definovaným európskou smernicou EC 715/2007 vo verzii, platnej v čase typového schválenia. Údaje platia pre vozidlá so štandardnou výbavou, vyrobené pre trh v Nemecku, uvedené intervaly predstavujú rozdiely, spôsobené použitím rozličných rozmerov pneumatik a počas procesu konfigurácie sa môžu meniť. Uvedené hodnoty boli stanovené na báze novej normy WLTP a boli spätne prepočítané na údaje NEDC za účelom porovnateľnosti. Pre vozidlá so zariadením Range Extender môžu platiť iné než tu uvedené hodnoty, pre stanovenie daní alebo iných platieb, súvisiacich (aj) s emisiami CO₂.
⁴ Emisie CO₂ generované počas výroby a dodávky paliva alebo iných zdrojov energie, nie sú zahrnuté do stanovenia emisii CO₂ samotného vozidla.
⁵ Litium-iónová vysokonapäťová batéria disponuje dlhou životnosťou. Ak by sa napriek tomu vyskytol nejaký problém vysokonapäťovej batérie počas prvých 8 rokov alebo prvých 100 000 km, váš BMW i Agent sa bezplatne postará o riešenie. Viac informácií nájdete na batériu vášho BMW i.
⁶ Dojazd závisí od množstva faktorov. Predovšetkým sú to: osobný štýl jazdy vodiča, charakter trasy, vonkajšia teplota, použitie kúrenia/klimatizácie a predklimatizácie.
⁷ Závisí od miestnej elektrickej infraštruktúry. Čas nabíjania je uvedený pre nabitie na 80% maximálnej kapacity batérie.
⁸ 11 kW, 16A, 3-fázový.

Od 1. septembra 2017 sú niektoré vozidlá pred udelením typového schválenia testované už podľa procedúry WLTP (Worldwide Harmonized Light Vehicles Test Procedure). WLTP poskytuje realističtší spôsob merania spotreby paliva aj emisii CO₂. Od 1. septembra 2018 WLTP nahradí pôvodnú procedúru NEDC (New European Driving Cycle). Vďaka viac realistickým podmienkam testovania v porovnaní s NEDC sa v mnohých prípadoch zvýšia normované hodnoty spotreby paliva aj emisii CO₂, a adekvátne sa skráti dojazd. Aktuálne sa hodnoty spotreby musia ešte stále uvádzať podľa NEDC. Pre nové vozidlá so schválením podľa WLTP sa hodnoty spätne prevádzajú do normy NEDC. Do obdobia, keď už bude WLTP povinné, môžu byť hodnoty podľa WLTP uvádzané ako dobrovoľné údaje navyše.

Nové BMW i3:

Synchrónny elektromotor BMW eDrive, 125kW (170k), 20-palcové disky z ľahkej zliatiny Double-spoke style 430 so zmiešanými pneumatikami, vonkajšia farba Imperial Blue so zvýraznením Frozen Grey, sedadlá čalúnené kombináciou vlnená látka/prirodzná koža Solaric Brown, BMW i dizajn interiéru Lodge, drevené interiérové lišty Oak Dark matné. Nové BMW i3 je zobrazené na nasledujúcich stranách: 3, 6, 12–17, 20, 26, 28–39 a 42.

Nové BMW i3s:

Synchrónny elektromotor BMW eDrive, 135kW (184k), 20-palcové disky z ľahkej zliatiny Double-spoke style 431 so zmiešanými pneumatikami, vonkajšia farba Fluid Black so zvýraznením BMW i Blue, sedadlá čalúnené prírodnou kožou Stellaric Dalbergia Brown, BMW i dizajn interiéru Suite, drevené interiérové lišty Oak Dark matné. Nové BMW i3s je zobrazené na nasledujúcich stranách: 1–5, 7–11, 18, 23, 25, 33 a 38.

Modely v tomto katalógu zobrazujú vozidlá v špecifikácii (štandardná výbava, doplnková výbava, konfigurácie výbavy), v ktorej ich vyrába BMW AG pre trh v Nemecku. Zmeny oproti štandardnej výbave, doplnkovej výbave a dostupným možnostiam konfigurácií, popísaným v tomto katalógu, sa môžu vyskytnúť po 17.11.2017, po redakčnej uzávierke alebo na základe špecifických požiadaviek jednotlivých trhov. Podrobnejšie informácie vám poskytne váš miestny BMW Partner. Zmeny dizajnu, konštrukcie a výbavy sú vyhradené.

411 009 343 98 2 2017 BM. Vytlačené v Nemecku, 2018.

